

車主手冊應視為車輛的一部份，車輛銷售時應隨車交付。

本車主手冊涵蓋您所購買車系的所有車型。您可能會發現不屬於您的特定車型以外的其他裝備和配備的說明。

本車主手冊所使用中的圖片只代表某些（而非全部）車型所可能有的裝備和配備。您的特定車型可能並沒有這些配備。

本手冊中所含資訊與規格以核准印製當時的實際情形為主。Honda Motor Co., Ltd. 保留於任何時候停產或變更規格或設計而不另行通知且不承擔任何責任的權利。

本手冊中的圖片以顯示左駕車型為主，但可能會出現右駕車型圖片。

## ➤ 行車安全 P. 25

關於行車安全 P. 26      安全帶 P. 30  
氣囊 P. 40      兒童安全 P. 47

## ➤ 儀錶板 P. 65

指示燈 P. 66      儀錶及顯示器 P. 76

## ➤ 控制開關 P. 81

時鐘 P. 82      車門上鎖及開鎖 P. 84      車窗開啟及關閉 P. 97  
調整後視鏡 P. 109      調整座椅 P. 111      恆溫控制系統\* P. 125

## ➤ 功能 P. 131

音響系統\* P. 132      關於音響系統的一般資訊 P. 189  
免手持電話系統\*/Bluetooth® HandsFreeLink® P. 204、227

## ➤ 駕駛 P. 247

駕駛前準備 P. 248      拖掛尾車 P. 252

## ➤ 保養 P. 279

執行保養須知 P. 280      保養提醒\* P. 283  
雨刷片檢查及保養 P. 307  
恆溫控制系統\*保養 P. 319

## ➤ 緊急狀況處置 P. 327

工具 P. 328      輪胎爆胎 P. 329      過熱 P. 341  
指示燈亮起 / 閃爍 P. 343

## ➤ 資訊 P. 355

規格 P. 356      識別號碼 P. 359

# 內容

兒童安全 P. 47                      危險廢氣 P. 63                      安全標籤 P. 64

快速參考指南 P. 2

行李廂開啟及關閉 P. 92                      保全系統 P. 94  
方向盤周圍開關操作 P. 100  
室內燈 / 車內便利性配備 P. 118

行車安全 P. 25

儀錶板 P. 65

控制開關 P. 81

音響系統基本操作 P. 139, 157                      音響錯誤訊息 P. 187  
自訂功能 P. 192

功能 P. 131

行駛時 P. 253                      剎車 P. 268                      停車 P. 271  
加油 P. 274                      燃油經濟性 P. 276                      配件及改裝 P. 277

駕駛 P. 247

引擎室內保養 P. 284                      更換燈泡 P. 294                      輪胎檢查及保養 P. 309  
電瓶 P. 315                      遙控器維護 P. 318                      清潔 P. 321

保養 P. 279

緊急狀況處置 P. 327

引擎無法啟動 P. 337                      跨接啟動 P. 338                      排檔桿無法移動 P. 340  
保險絲 P. 346                      緊急拖吊 P. 352

資訊 P. 355

會放射無線電波的裝置\* P. 360

# 各部說明

左駕車型

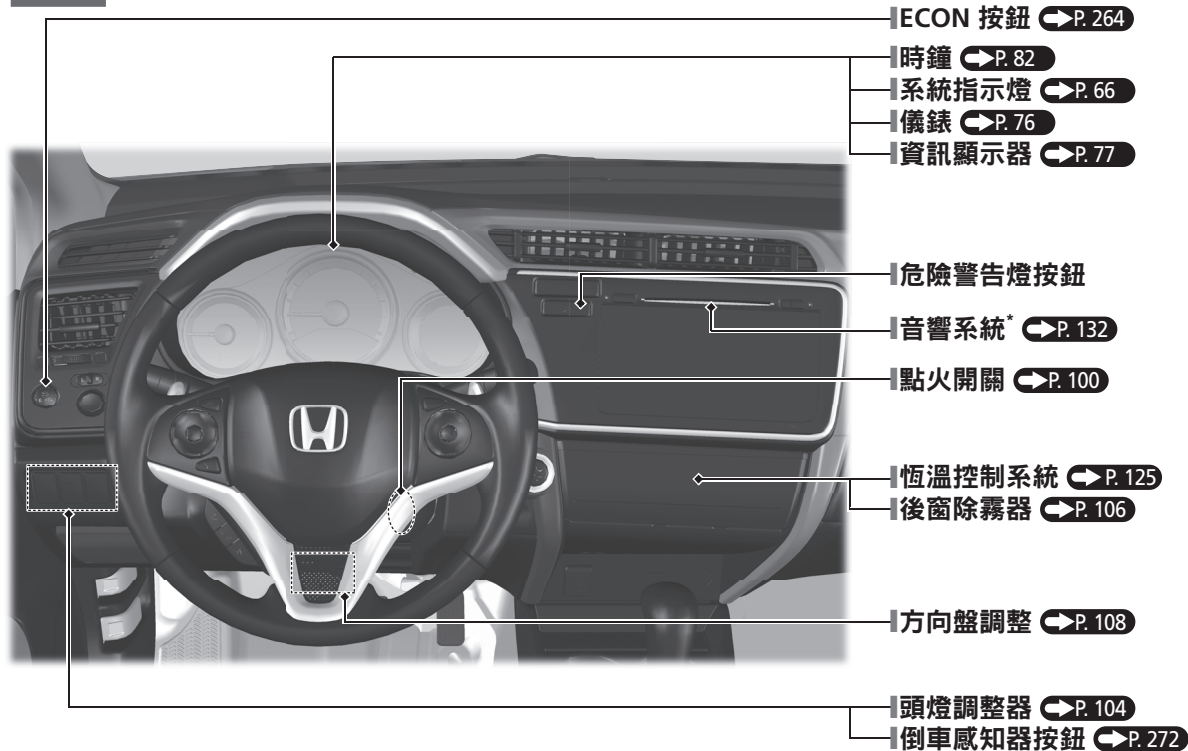

# 各部說明

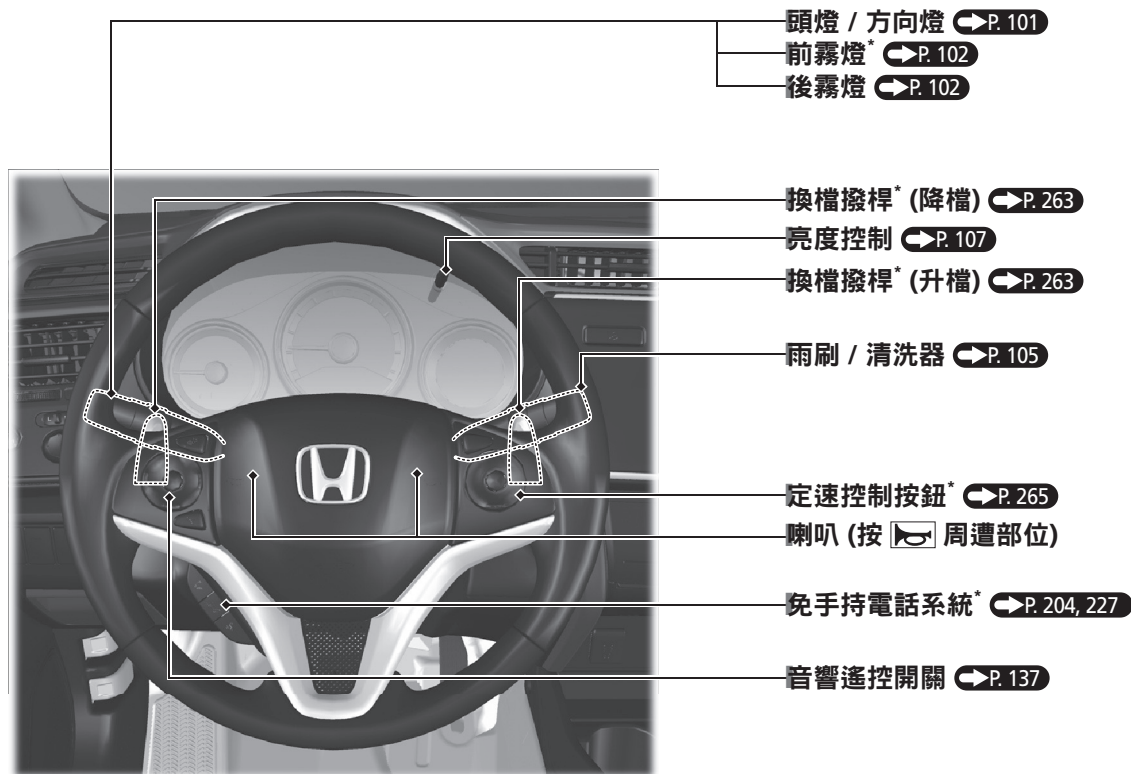

\* 並非適用於所有車型

左駕車型

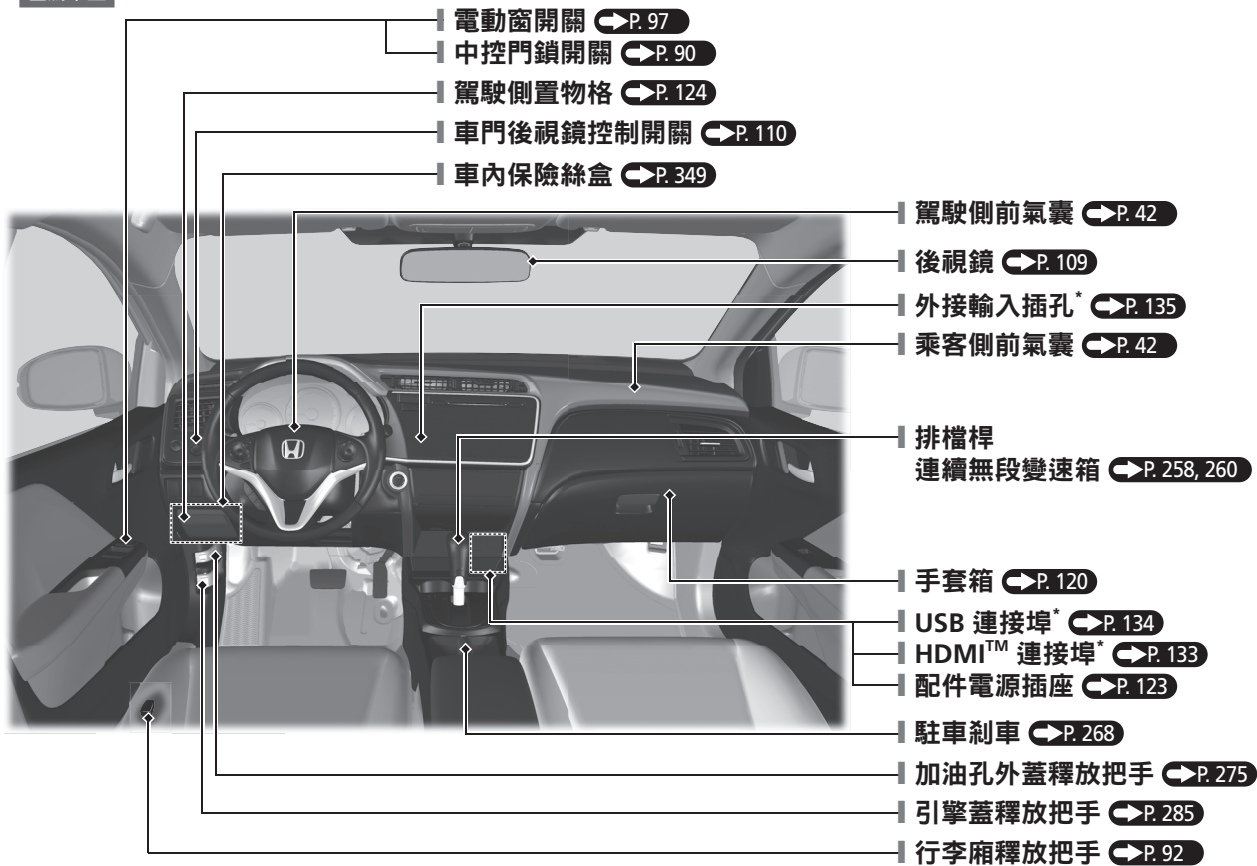

\* 並非適用於所有車型

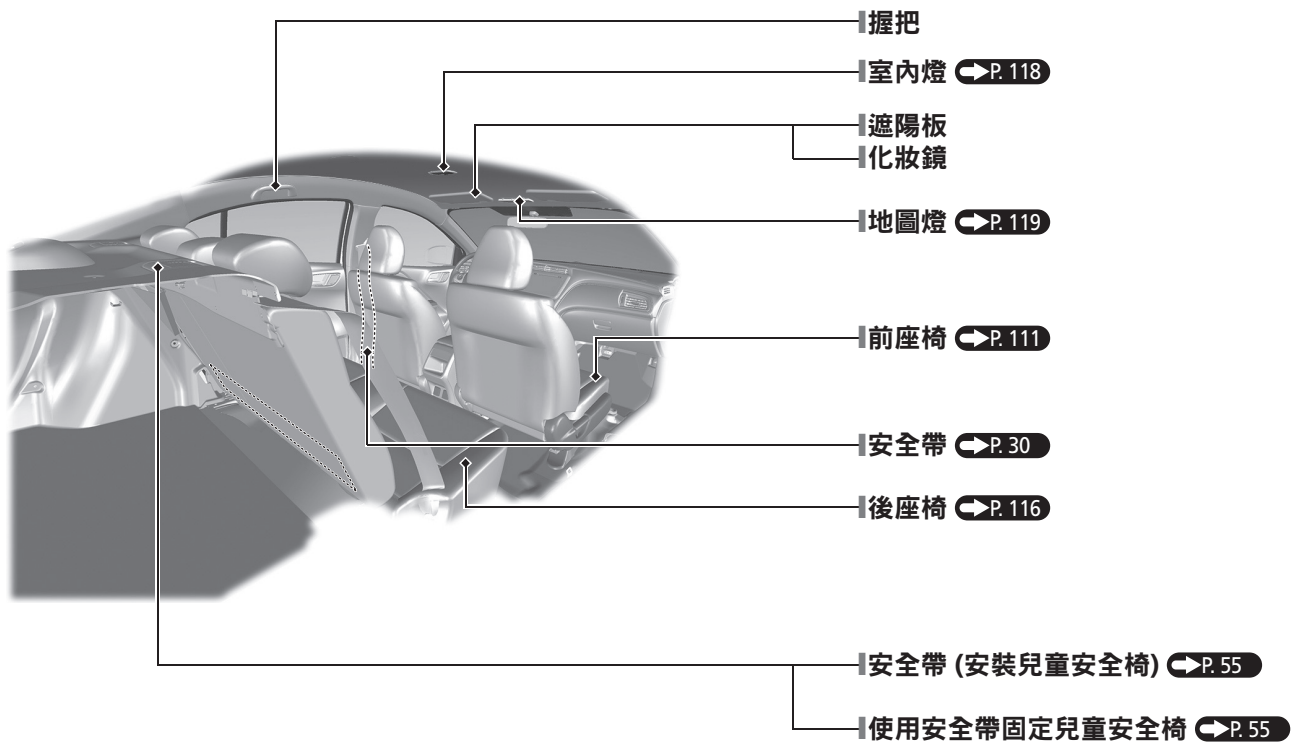

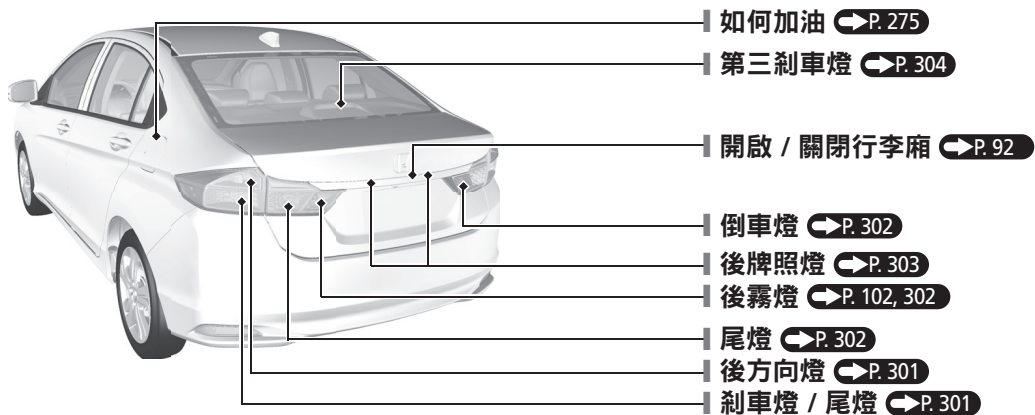
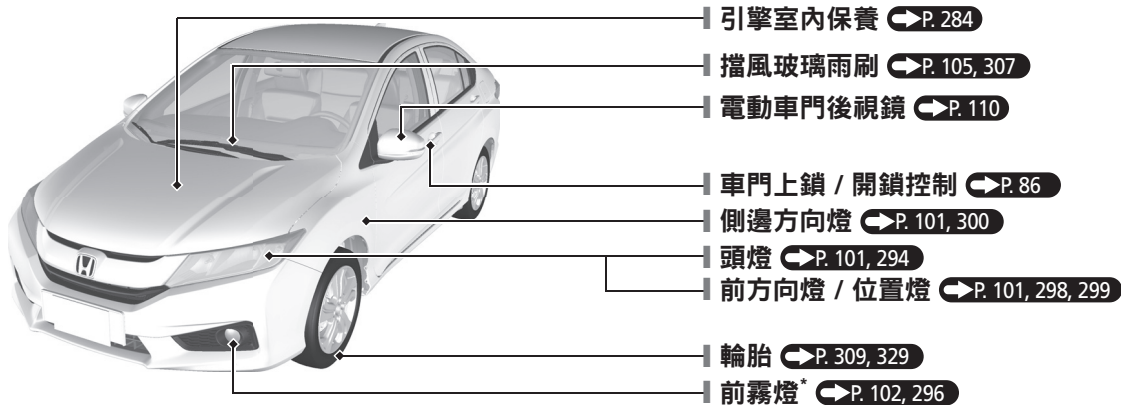

# Eco 輔助系統

## 儀錶外環

- 改變燈色來反映您的駕駛方式。  
綠色：節能駕駛  
藍色：激烈加速/減速
- 儀錶外環燈色會根據您剎車或油門踏板的操作方式而改變。

儀錶外環

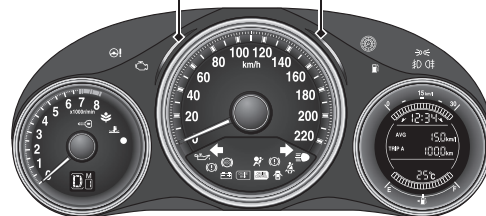

**ECON 按鈕** ➡ P. 264

幫助確保最佳的燃油經濟性。

**ECON 模式指示燈** ➡ P. 66

在 ECON 模式開啟時點亮。



# 行車安全

↔ P. 25

## 氣囊

↔ P. 40

- 您的愛車配備有氣囊，可以在發生中度到嚴重的撞擊事故時幫助保護您本身和乘客的安全。

## 兒童安全

↔ P. 47

- 所有 12 歲以下的兒童都應乘坐後座。
- 幼兒應使用前向式兒童安全椅妥善安置。
- 嬰兒必須使用後向式兒童安全椅妥善安置於後座。

## 危險廢氣

↔ P. 63

- 您的愛車會排放含有一氧化碳的有害廢氣。
- 請不要在可能導致一氧化碳瀰漫積存的密閉空間中發動引擎。

## 安全帶

↔ P. 30

- 請確實繫上安全帶並緊靠椅背坐正。
- 確定乘客也都正確繫上安全帶。



安全帶的腰帶應盡可能繫在較低的位置。

## 駕駛前檢查項目

↔ P. 29

- 開車之前，請確實適當調整前座椅、頭枕、方向盤、及後視鏡。





# 儀錶板 ▶ P.65

## 系統指示燈

-  故障指示燈
-  低機油壓力指示燈
-  充電系統指示燈
-  防鎖死剎車系統 (ABS) 指示燈
-  ECON 模式指示燈
-  高溫指示燈 (紅色)
-  低溫指示燈 (藍色)
-  晶片鑰匙系統指示燈
-  剎車系統指示燈 (琥珀色)
-  電動動力轉向 (EPS) 系統指示燈



## 燈光指示燈

-  車燈開啟指示燈
-  遠光燈指示燈
-  前霧燈指示燈\*
-  後霧燈指示燈

## 系統指示燈

-  方向燈及危險警告指示燈
-  車門 / 行李廂開啟指示燈
-  低油量指示燈
-  安全帶提醒指示燈
-  輔助防護系統指示燈
-  定速主指示燈\*
-  定速控制指示燈\*
-  駐車剎車及剎車系統指示燈 (紅色)

\* 並非適用於所有車型

# 控制開關 ➡ P. 81

## 時鐘 ➡ P. 82

未配備觸控彩色螢幕音響的車型

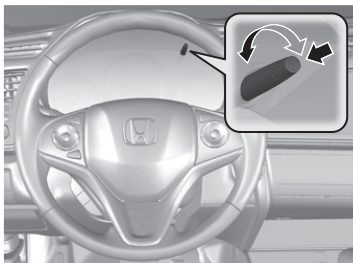

- 1 反覆按 直到時間的顯示開始閃爍。
- 2 轉動 來調整 "分"。  
▶ "時" 會配合 "分" 的增減而向前或向後跳動。
- 3 按 來完成時鐘調整。

配備觸控彩色螢幕音響的車型

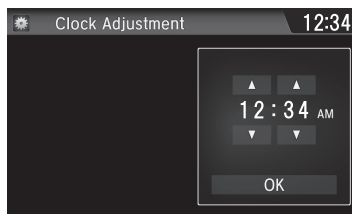

- 1 進入 **Clock Adjustment** (時鐘調整) 畫面。 ➡ P. 83
- 2 選取 或 來變更 "時"。
- 3 選取 或 來變更 "分"，然後選取 **OK**。

## 方向燈 ➡ P. 101



## 車燈 ◀P.101

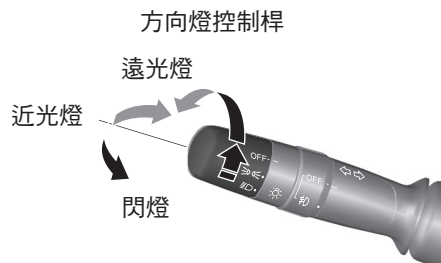

## 雨刷及清洗器 ◀P.105



## 方向盤 ◀P.108

- 要進行調整時，請將調整桿向後扳，調整到所希望的位置，然後將調整桿推回原位來鎖定。

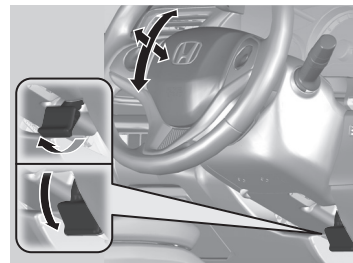

## 從內側將前車門開鎖 ◀P.89

- 拉駕駛側車門內側把手可同時開鎖並打開車門。



## 行李廂 ↔ P. 92

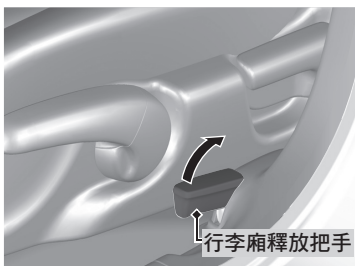

- 行李廂開鎖及開啟：
- 拉行李廂釋放把手。
- 按遙控器上的行李廂釋放按鈕\*。
- 按行李廂蓋上的行李廂釋放鈕\*。

## 電動車門後視鏡 ↔ P. 110

- 在點火開關設定於 ON II 位置時，將選擇開關撥到 L (左) 或 R (右) 側。
- 按調整開關的對應側來調整後視鏡。
- 按摺疊按鈕可收闔及張開車門後視鏡。

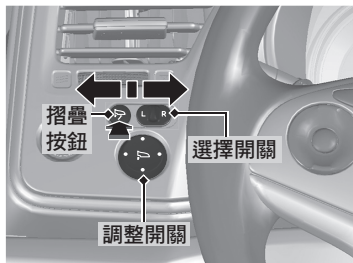

## 電動窗 ↔ P. 97

- 可在點火開關設定於 ON III 位置時開啟及關閉電動窗。
- 如果電動窗鎖定按鈕設定在 Off 位置，每個乘客座車窗可以由個別電動窗開關開啟及關閉。
- 如果電動窗鎖定按鈕設定在 On 位置，每個乘客座車窗開關將沒有作用。

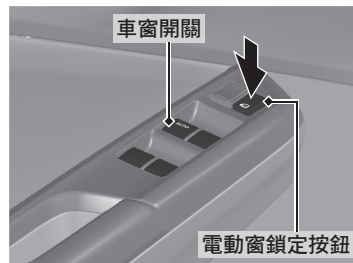

## 恆溫控制系統 P. 125

- 選取 **AUTO** 圖示可啟動恆溫控制系統。
- 選取 **ON/OFF** (ON/OFF) 圖示可將系統開啟及關閉。
- 選取 **FRONT** 圖示可進行擋風玻璃除霧。

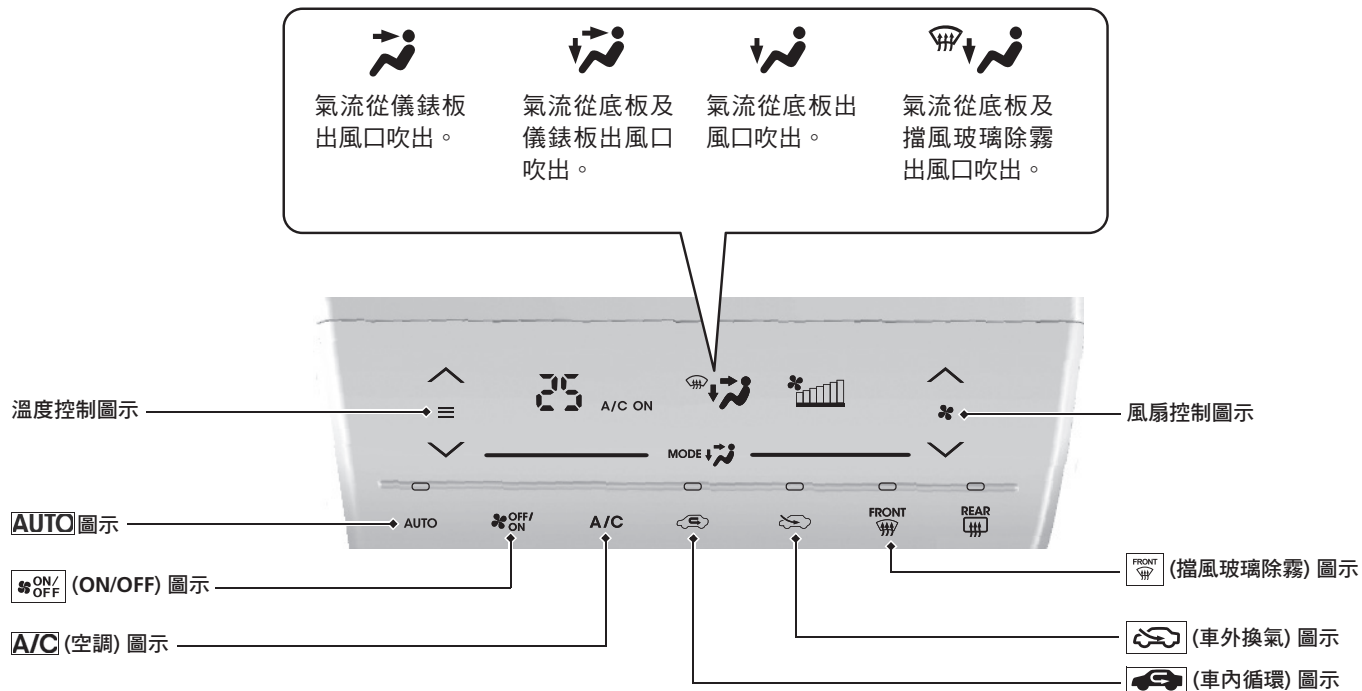

# 功能 P. 131

## 音響系統 P. 132

配備單色顯示器的車型

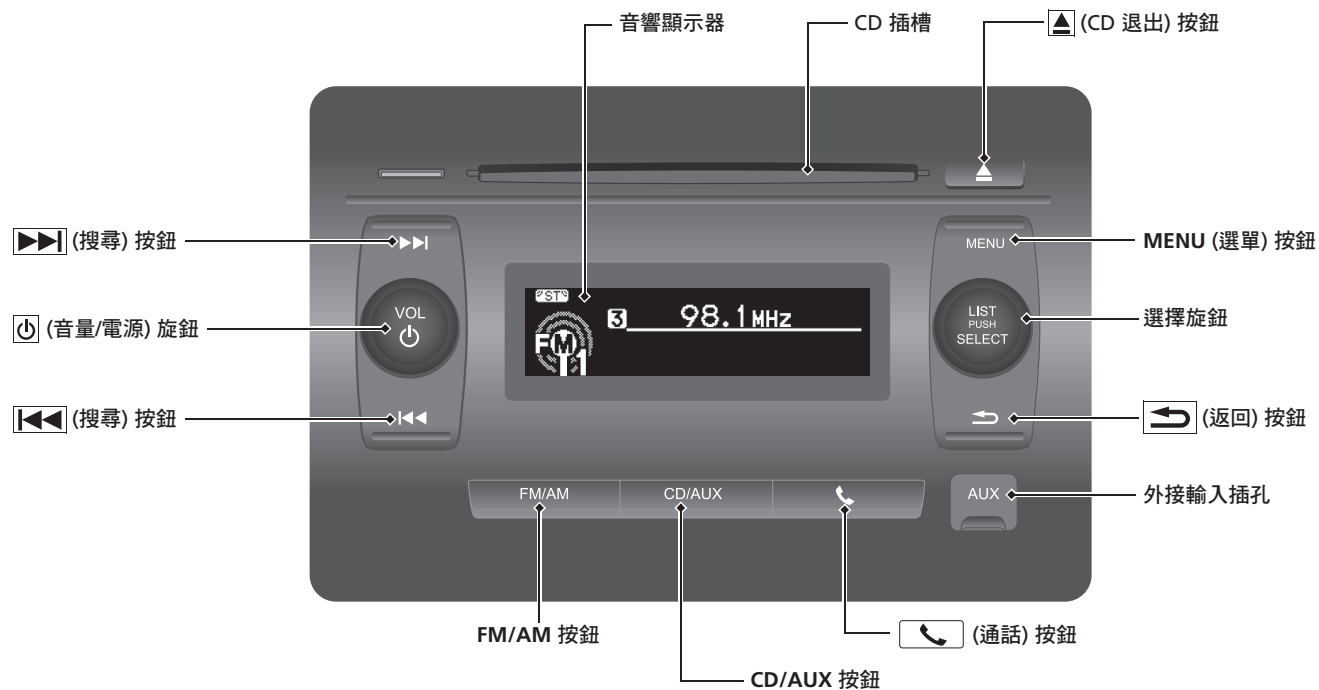

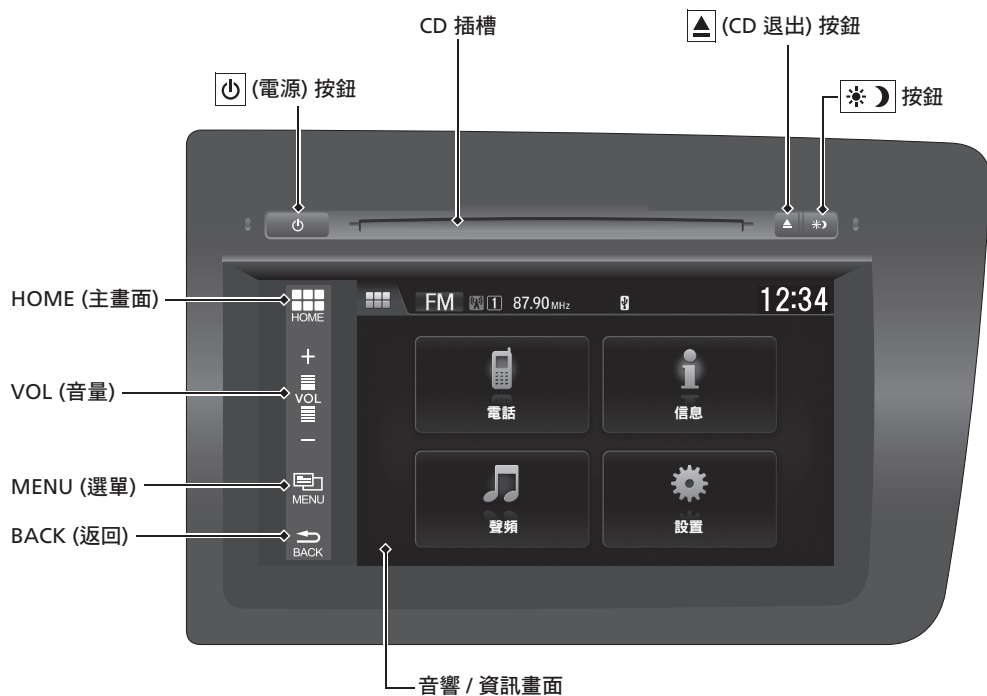

## 音響遙控開關 P. 137

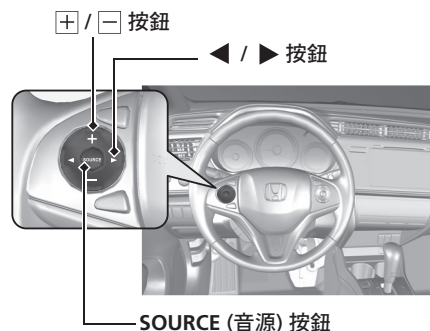

- **+/-(音量) 按钮**  
按一下可調整音量高/低。
- **SOURCE 按钮**  
按一下可變更音響模式：FM1\*/FM2\*/FM\*/AM/CD/USB/iPod/AppMode\*/Bluetooth® Audio/AUX\*/AUX HDMI™\*
- **◀/▶ 按钮**  
收音機：  
按一下可切換預設電台。  
按住可選取下一個或前一個訊號夠強的電台。

CD/USB/iPod/Bluetooth® 音響裝置：  
按一下可跳到下一首歌曲開頭處或回到目前歌曲開頭處。  
按住可切換資料夾。



# 駕駛 ↔ P. 247

## 連續無段變速箱 ↔ P. 258, 260

- 啟動引擎時請排到 **P** 位置並踩住剎車踏板。

### 換檔

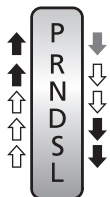
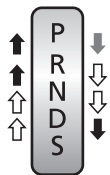

踩剎車踏板並按釋放鈕來排出 **P** 位置。

不須按釋放鈕即可移動排檔桿。

按釋放鈕才能移動排檔桿。

#### 配備換檔撥桿的車型

#### 未配備換檔撥桿的車型



**P** **駐車**  
引擎熄火或啟動。  
鎖住變速箱。

**R** **倒檔**  
用於倒車時。

**N** **空檔**  
不鎖住變速箱。

**D** **行駛**  
正常行駛。  
配備換檔撥桿的車型方面，可使用 **D** 撥桿換檔模式。

#### 配備換檔撥桿的車型

**S** **S 位置**  
啟動循序換檔模式

#### 未配備換檔撥桿的車型

**S** **行駛 (S)**  
• 較佳的加速性能  
• 提高引擎剎車  
• 爬坡或下坡

**L** **低速**  
• 用於進一步增加引擎剎車效果  
• 用於爬坡或下坡時

### 換檔撥桿 ↔ P. 262

- 換檔撥桿可用來進行類似手排變速箱的換檔操作 (1 檔到 5 檔)。這對於需要引擎剎車時非常好用。
- **D** 撥桿換檔模式：在系統偵測到車輛定速行駛時變速箱會切回自動換檔模式。
- 循序排檔模式：保持所選擇的檔位，且 **M** 指示燈會亮起。
- 儀錶板會顯示所選擇的檔位。

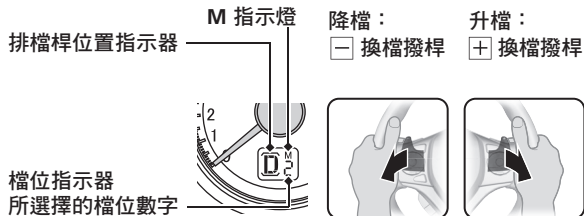

## 定速控制\* P.265

- 定速控制讓您可以保持設定的速度行駛而不需要一直踩在油門踏板上。
- 要使用定速控制時，請按 **CRUISE** 按鈕，然後在達到所希望的速度 (40 km/h 以上) 時按 **-/SET**。

## 加油 P. 274

**燃油建議：**  
需要使用研究辛烷值 91 以上的無鉛汽油  
**油箱容量：40 L**

- 1 拉駕駛側儀錶板下方的加油孔外蓋釋放把手。

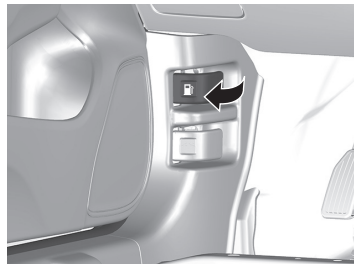

- 2 慢慢轉動油箱蓋來將它打開。

- 3 將油箱蓋置於加油孔外蓋上的固定架中。

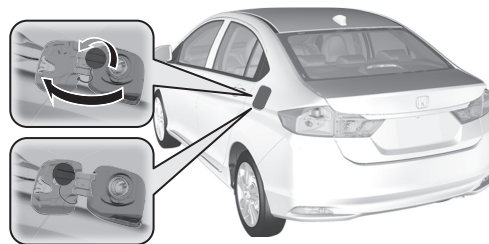

- 4 加油後，旋緊油箱蓋直到至少發出一響喀嗒聲。

# 保養 ↔ P. 279

## 引擎室內 ↔ P. 284

- 檢查引擎機油、引擎冷卻水、及擋風玻璃清洗液。視需要添加。
- 檢查剎車油。
- 每月檢查電瓶狀況。

1 拉駕駛側儀錶板下方的引擎蓋釋放把手。

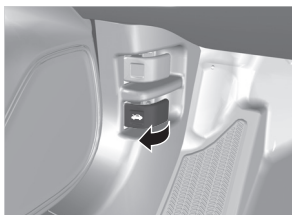

2 找到引擎蓋鎖扣桿，將鎖扣桿向上扳，並掀開引擎蓋。

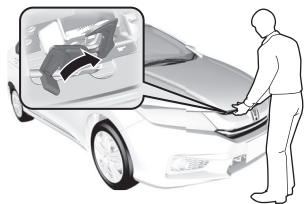

3 完成保養時，蓋上引擎蓋並確定引擎蓋確實鎖住。

## 雨刷片 ↔ P. 307

- 如果擋風玻璃上出現雨刷條痕時，請更換雨刷片。



## 輪胎 ↔ P. 309

- 定期檢查輪胎及輪圈。
- 定期檢查胎壓。
- 雪地駕駛應換裝冬季胎。

## 車燈 ↔ P. 294

- 定期檢查所有車燈。

# 緊急狀況處置 ↔ P. 327

## 爆胎 ↔ P. 329

- 在安全的地點停車並使用收納在行李廂中的備胎來更換爆胎。



## 引擎無法啟動 ↔ P. 337

- 如果電瓶沒電，可使用救援電瓶進行跨接啟動。

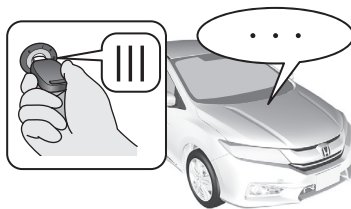

## 過熱 ↔ P. 341

- 在安全的地點停車。如果沒有看到引擎蓋下冒出水蒸氣，可打開引擎蓋讓引擎冷卻。



## 指示燈點亮 ↔ P. 343

- 確認是哪個指示燈並查閱車主手冊。

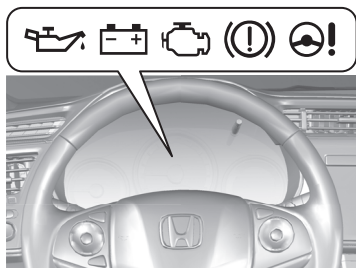

## 保險絲燒斷 ↔ P. 346

- 如果某個電氣裝置沒有作用，請檢查保險絲是否燒斷。

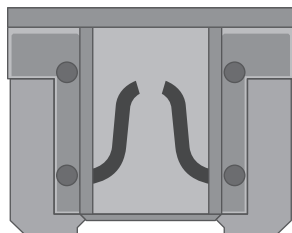

## 緊急拖吊 ↔ P. 352

- 如果您的愛車需要拖吊，請聯繫專業拖車服務。



# 發生下列情況時該如何處置

**Q** 點火開關無法從 **0** 轉到 **I** 位置。為什麼？

**A**

- 方向盤可能鎖住。
- 試著一邊左右轉動方向盤一邊轉動點火鑰匙。



**Q** 點火開關無法從 **I** 轉到 **0** 位置且無法取出鑰匙。為什麼？

**A** 應將排檔桿排到 **P** 位置。

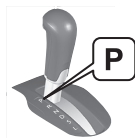

**Q** 為什麼踩剎車時會感覺到剎車踏板有輕微的脈動震動？

**A** 這種情況會在 ABS 啟動出現，並不表示有問題。請用力踩剎車踏板穩定施壓。不可反覆踩放剎車踏板。

**Q** 後車門無法從車內開啟。為什麼？

**A** 檢查兒童安全鎖是否設定在鎖定位置。如果是，請使用外側車門把手打開後車門。若要取消這個功能，請將撥桿撥到解除位置。

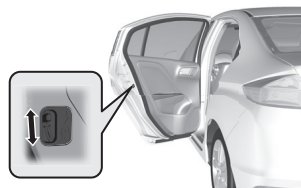

Q

為什麼車門會在使用遙控器開鎖後再次上鎖？

A

如果沒有在 30 秒內打開車門，車門會自動重新上鎖以確保安全。

Q

為什麼在打開駕駛側車門時蜂鳴器會發出警音？

A

蜂鳴器會在下列情況下發聲提醒：

- 鑰匙留在點火開關中。
- 沒有關閉外部車燈。

Q

為什麼在開始駕駛時蜂鳴器會發出警音？

A

蜂鳴器會在下列情況下發聲提醒：

- 駕駛者沒有繫上安全帶。
- 駐車剎車拉桿沒有完全釋放。

Q

為什麼在踩剎車踏板時會聽到尖銳聲？

A

剎車襯墊可能需要更換。請將您的愛車開到服務廠接受檢查。

### 事件資料紀錄器

您的愛車配備有多個我們一般稱為事件資料紀錄器 (Event Data Recorder) 的裝置。這個裝置可以記錄各種即時車輛資料，如 SRS 氣囊展開及 SRS 系統零組件故障資料。

這些資料屬於車主所有，除非依法律要求或經車主許可，否則任何人不得存取持有。

不過這些資料可能會由 Honda、Honda 授權服務廠及授權的維修人員、從業人員、代理人及承包業者取得，但只會用於進行技術診斷、研究及開發的用途。

### 維修診斷記錄器\*

您的愛車配備有多個與維修相關的裝置，這些裝置可以記錄有關動力傳輸性能及行駛條件的資訊。這些資料可用來協助進行技術診斷、維修及保養工作。除非是依法所需或經過車主的同意，否則任何第三者均無法取得這些資料。

不過這些資料可能會由 Honda、Honda 授權服務廠及授權的維修人員、從業人員、代理人及承包業者取得，但只會用於進行技術診斷、研究及開發的用途。



閱讀本手冊時，您會看到前面標示有 **留意** 符號的資訊。這些資訊的目的在於協助您避免損害您的愛車、其他財產、或環境。

您的愛車上所貼的標籤上有   符號，表示提醒您閱讀本車主手冊以便正確而安全的操作您的愛車。

 會以顏色區分來表示 "危險" (紅色)、"警告" (橘色)、或 "注意" (琥珀色)。

## 關於安全的一些說明

您與他人的安全是最重要的事。安全駕駛是您的重要責任。

為協助您做出正確的安全決策，我們在本手冊中和各個標籤上提供有相關的操作程序和其他資訊。這些資訊用來提醒您可能傷及您或他人的潛在危險。

當然，本手冊無法詳盡提醒您所有關於駕駛或保養您的愛車可能遭遇的危險。你必須自行妥適判斷。

這些重要的安全資訊以多種形式呈現，包括：

- 安全標籤 - 貼於車輛上。
- 安全訊息 - 前面標示有安全警示符號  及三種提示詞，包括 **危險**、**警告**或**注意**。這些提示詞的意思是：

 **危險** 若您未依照指示，將導致死亡或嚴重傷害。

 **警告** 若您未依照指示，可能會導致死亡或嚴重傷害。

 **注意** 若您未依照指示，可能會導致傷害。

- **安全相關標題** - 如 "重要安全注意事項"。
- **安全相關章節** - 如 "行車安全"。
- **操作說明** - 如何正確而安全的使用車輛。

本手冊有許多重要的安全資訊，請詳細閱讀。

# 行車安全

您可以在本章中以及本手冊各處看到許多有關安全的建議。

<b>關於行車安全</b>	
重要安全注意事項 .....	26
車輛的安全配備 .....	28
<b>安全帶</b>	
關於安全帶 .....	30
繫上安全帶 .....	35
安全帶檢查 .....	38
<b>氣囊</b>	
氣囊系統組件 .....	40
氣囊的種類 .....	42
前氣囊 (SRS) .....	42
氣囊系統指示燈 .....	45
氣囊維護 .....	46
<b>兒童安全</b>	
兒童保護措施 .....	47
嬰幼兒安全防護 .....	51
較大兒童安全防護 .....	60
<b>危險廢氣</b>	
一氧化碳氣體 .....	63
<b>安全標籤</b>	
標籤位置 .....	64

以下各頁將解說您的愛車的各项安全配備以及如何正確使用這些配備。以下的安全注意事項是我們認為最為重要的事項。

## 重要安全注意事項

### ■ 請務必繫妥安全帶

安全帶可以在所有撞擊事故中提供您最佳的保護。氣囊的設計主要在於輔助而不是取代安全帶。因此，即使您的愛車配備有氣囊，仍必須確定您和車內所有乘客隨時都正確繫妥安全帶。

### ■ 妥善安置兒童

12 歲以下的兒童應妥善安置並乘坐於後座 (而非前座)。嬰兒及幼童應使用兒童安全椅妥善安置。較大兒童應使用輔助坐墊及三點式安全帶，直到可以正確使用安全帶而不必再使用輔助坐墊為止。

### ■ 瞭解氣囊之危險性

氣囊雖能保護人員安全，但如果太過靠近或沒有正確使用安全帶固定，可能會導致嚴重或致命的傷害。尤其是嬰兒、兒童、以及身形較小的成人更加危險。請務必遵循本手冊的所有指示和警告事項。

### ■ 請勿酒後駕車

酒後禁止駕車。即使只是少量的酒精也會降低您對路況變化的應變能力；隨著飲酒量的增加，您的反應時間就越趨遲緩。請勿酒後駕車，也不要讓您的親友酒後駕車。

### ⓘ重要安全注意事項

某些國家禁止駕駛者在行駛中使用不具備免持話機功能的行動電話。

### ■ 確實注意安全駕駛

使用行動電話交談或從事會使您分心而無法專注於路況、其他車輛、行人的活動可能導致車禍事故。請記住，情況的變化是非常迅速的，只有您才能決定何時可以進行駕駛以外的活動而不至於影響安全。

### ■ 適當控制車速

超速是造成車禍傷亡的主要原因之一。一般而言，速度越快危險性越高，但速度較慢時也可能會造成嚴重傷害。不論道路的行車速限是多少，仍須隨時注意情況保持適當的速度。

### ■ 隨時保持愛車的最佳安全狀態

爆胎或機械故障都極端危險。

為減少發生這些問題的可能性，請經常檢查輪胎的胎壓和狀況，並確實執行所有的定期保養。

## 車輛的安全配備

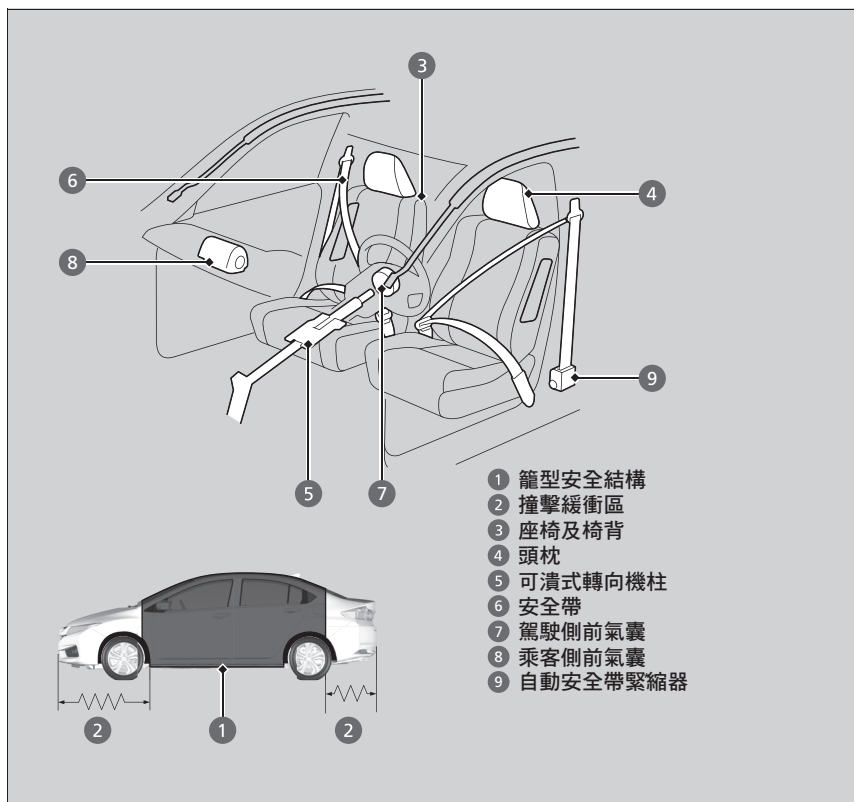

下列檢查項目將可幫助您扮演主動的角色來保護您自己和您的乘客。

### 車輛的安全配備

您的愛車配備有多項安全裝備可在發生撞擊事故時一起作用來保護您和您的乘客。

某些配備並不需要進行任何操作。包括：可在座艙四周形成一個籠型安全結構的強力鋼骨架構、前後撞擊緩衝區、可潰式轉向機柱、以及可在撞擊時收緊前座安全帶的緊縮器。

不過，如果不保持正確坐姿並隨時繫上安全帶，這些安全配備將無法發揮應有的保護作用。事實上，某些安全配備若使用不當，反而會造成傷害。

## 安全檢查項目

為確保您和乘客的安全，請養成每次開車前檢查這些項目的良好習慣。

- 將座椅調整到適合駕駛操作的位置。前座椅應在仍可確實控制車輛的範圍內盡可能調整到較後方的位置。太靠近前氣囊可能會在撞擊事故中導致嚴重或致命的傷害。
  - ▶ 調整座椅 P. 111
- 將頭枕調整到適當的位置。頭枕的中央與您頭部中央對正才能使頭枕發揮最大的保護作用。身材較高的人應將頭枕調整到最高的位置。
  - ▶ 調整頭枕 P. 113
- 請隨時繫上安全帶，並務必正確繫妥。請同時確認所有乘客均正確繫妥安全帶。
  - ▶ 繫上安全帶 P. 35
- 請依照兒童的年齡、身高、及體重來使用安全帶或兒童安全椅保護兒童。
  - ▶ 兒童安全 P.47

## 安全檢查項目

如果車門 / 行李廂開啟指示燈點亮，表示有車門及 / 或行李廂沒有確實關妥。請確實關妥所有車門及行李廂並確認指示燈熄滅。

▶ 車門 / 行李廂開啟指示燈 P. 71



## 關於安全帶

安全帶是最有效的單一安全裝置，因為它可以讓您與車輛保持緊密連結讓您可以受到車上許多安全配備的完密保護。安全帶也可以幫助您在行駛中避免隨車輛拋甩而碰撞到其他乘客或被拋出車外。正確繫上安全帶也可以在發生撞擊事故時將您的身體保持在正確的位置，讓氣囊為您提供額外的保護。

除此之外，安全帶也可以在各種撞擊情況下提供保護，包括：

- 正面撞擊
- 側面撞擊
- 後側撞擊
- 翻覆

### 關於安全帶



#### 警告

沒有確實繫妥安全帶會增加發生撞擊事故時導致嚴重傷害或死亡的可能性，即使有氣囊也無濟於事。

請務必確保您及車內前座及後座所有乘客隨時繫好安全帶。

**警告：**沒有確實繫妥安全帶會增加發生撞擊事故時導致嚴重傷害或死亡的可能性，即使有氣囊也無濟於事。請務必確認您及所有乘客隨時繫妥安全帶。

**警告：**安全帶的設計是用於來支撐人體的骨骼，繫上時，應以較低的位置越過骨盆前部或是骨盆、前胸及肩部；應避免安全帶的腰帶橫越腹部。

**警告：**繫上安全帶以舒適為原則，但應盡量拉緊，才能達到設計上所賦予的保護作用。鬆弛的安全帶會大大降低對車內人員的保護作用。

**警告：**繫上安全帶時應避免織帶部份扭曲。

### ■ 三點式安全帶

所有座位 (前座、後座外側及中央座位\*) 均配備有具備緊急鎖定回縮裝置的三點式安全帶。正常駕駛時，回縮裝置只是保持安全帶不會鬆弛，您仍可在座椅上活動自如。在發生撞擊事故或緊急剎車時，回縮裝置便會鎖定安全帶來固定您的身體。

📖 使用三點式安全帶系統安裝兒童安全椅 P. 55

### 📖 關於安全帶

安全帶並不可能在每次撞擊時都能完全的保護您。但多數情況下，安全帶可以降低遭受嚴重傷害的風險。

大多數國家都規定開車必須繫上安全帶。請花些時間瞭解您使用車輛所在國家的法令規章。



### ■ 正確使用安全帶

請遵照以下正確使用的原則：

- 所有乘員在車輛行駛過程中都應在座位中保持坐正、緊靠椅背。仰躺或斜倚會減低安全帶的有效性，並可能在撞擊事故中增加遭受嚴重傷害的風險。
- 不可將三點式安全帶的肩帶部分置於手臂下或壓在背後。這可能在撞擊事故中造成非常嚴重的傷害。
- 不可兩人共用一組安全帶。否則發生撞擊事故時可能會造成非常嚴重的傷害。
- 不可在安全帶上加裝任何配件。加裝增加舒適性或會改變安全帶肩帶位置的裝置，都可能降低安全帶的保護能力而增加在撞擊事故中造成嚴重傷害的可能性。

## 安全帶提醒



您的愛車會監視前座安全帶的使用狀況。如果在繫上駕駛座安全帶之前將點火開關轉到 ON (II) 位置，蜂鳴器會發出警音且指示燈會閃爍。如果駕駛者沒有在蜂鳴器停止發聲之前繫上安全帶，則指示燈會點亮。在行駛過程中蜂鳴器會不斷反覆發聲且指示燈會反覆閃爍直到駕駛者繫上安全帶為止。

## ■ 自動安全帶緊縮器

前座配備有自動安全帶緊縮器以增進安全。

緊縮器會在中度到嚴重的正面撞擊事故中（甚至可能在嚴重程度不足以啟動前氣囊的撞擊事故中）自動束緊前座安全帶。

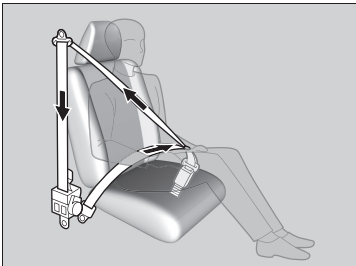

## ▣ 自動安全帶緊縮器

安全帶緊縮器只能作用一次。

如果緊縮器已經啟動，SRS 指示燈會點亮。請到服務廠更換緊縮器並徹底檢查安全帶系統，因為安全帶系統已不可能在後續的撞擊事故中提供保護。

## 繫上安全帶

將前座椅調整到適當的位置，然後坐正在座位中並緊靠椅背：

▣ 調整座椅 P. 111

### ■ 三點式安全帶



1. 慢慢拉出安全帶。

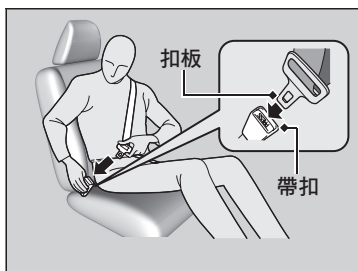

2. 將扣板插入帶扣中，然後拉安全帶來確認帶扣已確實扣緊。

▶ 請確定安全帶沒有扭捲或卡到任何物品。

### ▣ 繫上安全帶

不可乘坐安全帶失效或無法正確作用的座位。無法正常作用的安全帶不可能在撞擊事故中提供乘員保護。請儘快到服務廠檢查安全帶。

不可在帶扣或回縮機構中插入任何異物。



3. 安全帶的腰帶部分應盡量放低橫過臀部，然後將安全帶的肩帶部分向上拉，使腰帶部分正好貼身。這樣可使較強壯的盆骨承受衝擊力以減少造成內傷的機會。
4. 若有必要，應再次將安全帶向上拉以消除任何鬆弛，然後檢查安全帶是否貼身越過胸部中央並跨過肩膀。這樣可使衝擊力平均分散在上半身最強壯的骨骼上。

#### ▶▶ 繫上安全帶



沒有確實繫妥安全帶可能會在撞擊事故中導致嚴重傷害或死亡。

開車前請確定所有座位的乘員都已繫妥安全帶。

要解開安全帶時，請按紅色按鈕然後理順安全帶直到完全縮回為止。

下車時，請確定已完全縮回而不會被車門夾住。

## 針對孕婦的建議

如果您懷孕，在駕駛或乘坐車輛時保護您和胎兒的最好方法是隨時繫妥安全帶，並使腰帶部份盡可能以較低的位置通過臀部。

肩帶應避開腹部而從胸部越過。



腰帶部分應盡可能以較低的位置越過臀部。

## 針對孕婦的建議

每次產前檢查時，請詢問醫生確定您是否適合駕車。

為減少前氣囊充氣時對您及胎兒造成傷害的風險，請：

- 駕駛時，請務必坐正並在可以確實控制車輛的情況下將座椅盡可能向後移。
- 乘坐前乘客座時，請將座椅盡可能向後移。

## 安全帶檢查

請定期檢查安全帶的狀況，如下：

- 將每一組安全帶完全拉出來查看是否有擦傷、割傷、燒傷及磨損。
- 檢查鎖扣是否可正常作用及安全帶是否可順利收縮。
  - ▶ 如果安全帶不能順利收縮，清潔安全帶或許可以解決這個問題。只能使用中  
性肥皂及溫水清潔。不可使用漂白劑或清潔溶劑。清潔後，確定已完全乾燥  
再讓安全帶縮回。

任何狀況不佳或無法正常作用的安全帶都無法提供良好的保護，應儘快更換。  
在撞擊事故中受損的安全帶將無法在下次撞擊時提供相同程度的保護。發生任何  
撞擊事故後請到服務廠接受安全帶檢查。

### 安全帶檢查



#### 警告

沒有確實檢查或保養安全帶可能會在需要時無法正常作用而導致嚴重傷害或死亡。

請務必定期檢查安全帶並盡快修正發現的任何問題。

**警告：**使用者不可改裝安全帶總成或加裝配件而影響安全帶總成進行調整消除鬆弛的能力。

**警告：**在強烈撞擊事故中受損的安全帶總成，即使損傷不明顯，也必須更換整個總成。

**警告：**請注意避免臘、機油、化學物（特別是電瓶酸液）等污染安全帶的織帶部分。使用中性肥皂水清洗較為安全。如果織帶部分有磨損、污損、或損壞，應立即更換安全帶。

## ■ 固定點

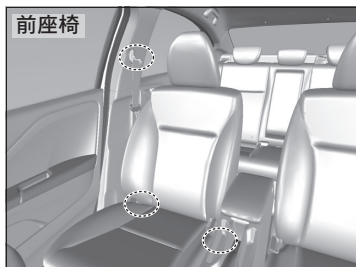

更換安全帶，請依照圖中所示的固定點來固定安全帶。前座配備的是三點式安全帶。

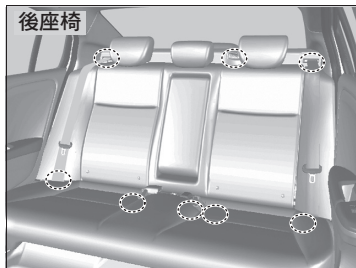

### 配備 3 組三點式安全帶的車型

後座配備有 3 組三點式安全帶。



## 氣囊系統組件

前氣囊會根據撞擊的方向和嚴重程度來啟動展開。氣囊系統包括：

- SRS (輔助防護系統) 前氣囊。駕駛側氣囊裝在方向盤中央；前乘客側氣囊則裝在儀錶板內。兩者都標示有 **SRS AIRBAG** 字樣。
- 一個會在點火開關設定於 ON  位置時持續監測並記錄各個感知器、氣囊啟動器、安全帶繫縮器、以及駕駛及前乘客座安全帶使用資訊的電子控制單元。
- 前座安全帶自動繫縮器。
- 可以偵測中度到嚴重的正面或側面撞擊的撞擊感知器。
- 儀錶板上用來針對氣囊系統或安全帶繫縮器可能發生問題向您示警的指示燈。

## 關於氣囊的重要資訊

氣囊可能造成嚴重危害。為發揮作用，氣囊必須以極大的力量充氣。所以，儘管氣囊可以救命，但如果乘員沒有正確繫妥安全帶並確實坐正，也可能會造成灼傷、擦傷、及其他輕微傷害，有時甚至可能致命。

**您該做的是：**請務必隨時繫妥安全帶，保持挺直坐姿並在可以確實控制車輛的情況下盡可能遠離方向盤。前座乘客應將座椅盡可能後移以遠離儀錶板。

請注意：即使已確實繫妥安全帶且氣囊充氣展開，但沒有任何安全系統都可以在嚴重撞擊事故中避免所有的傷害或死亡。

**不可在您和前氣囊之間放置堅硬或鋒利的物品。**行駛時，在腿上放置堅硬或鋒利的物品、或嘴裡含著煙斗或其他鋒利物品，可能會在前氣囊充氣時造成傷害。

**不可在前氣囊蓋上加裝或放置任何物品。**在標示有 **SRS AIRBAG** 蓋上加裝或放置的物品可能干擾氣囊的正常作用，或在氣囊充氣時被彈射而傷人。

## 關於氣囊的重要資訊

切勿嘗試關閉氣囊。氣囊必須與安全帶相互配合才能提供最佳的保護。

行駛時，雙手應握住方向盤的兩側使手臂盡可能遠離前氣囊的展開範圍。不可雙手交叉扶住氣囊蓋。

## 氣囊的種類

您的愛車配備的氣囊：

- **前氣囊**：駕駛座及前乘客座前方的氣囊。

### 前氣囊 (SRS)

前 SRS 氣囊會在中度到嚴重的正面撞擊事故中充氣來保護保護駕駛者及 / 或前座乘客的頭部及胸部。

**SRS** (輔助防護系統) 表示氣囊的設計主要在於輔助而不是取代安全帶。安全帶仍是乘員的主要安全防護系統。

### 設置位置

駕駛側前氣囊設置在方向盤中央，前乘客側則設置在儀錶板中。兩個氣囊都標示有 **SRS AIRBAG** 字樣。

### 氣囊的種類

氣囊可以在點火開關設定於 ON  位置時啟動充氣。

氣囊在撞擊事故中充氣展開後，您可能會看到產生少量煙霧。這是充氣器內的物質在燃燒過程中所產生的，並不會造成有害影響。有呼吸道問題的人可能會感到短暫不適。若有這種情況，請在狀況允許時盡快離開車內。

## ■ 作用

前氣囊的設計會在中度到嚴重的正面撞擊事故中充氣展開。在車輛激烈減速時，感知器會傳送資訊給控制單元來指示一側或兩側的前氣囊充氣展開。

正面撞擊包括兩輛車之間的正面衝撞或斜角衝撞，或是車輛撞擊靜止的物體（例如混凝土牆）。

## ■ 前氣囊如何作用

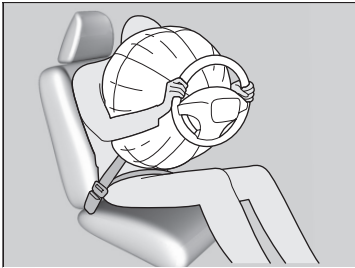

前氣囊可在安全帶確實固定您的身體的情況下，為您的頭部及胸部提供額外的保護。

前氣囊會在充氣膨脹後立刻洩氣，因此並不會影響駕駛者的視野或進行轉向或其他操作的能力。

從充氣到洩氣的全部過程非常快，大部分乘員都是在氣囊洩氣後才會察覺到氣囊已經展開。

## ▣ 前氣囊如何作用

雖然駕駛側及前乘客側氣囊通常會在極短的時間內相繼充氣，但也有可能只展開其中一個氣囊。如果撞擊的嚴重程度落在氣囊充氣臨界點附近，就有可能會發生這種狀況。在這種情況下，安全帶即可提供足夠的保護，氣囊所提供的輔助保護將微不足道。

### ■ 前氣囊不會展開的情況

**輕微的正面撞擊：**前氣囊的設計是配合安全帶來保護生命安全，但並不能在低於中度到嚴重的正面撞擊事故中防止輕微的擦傷或甚至造成骨折的傷害。

**側面撞擊：**前氣囊可以在會導致駕駛者或前座乘客向前衝撞的激烈減速中提供保護。

**後側撞擊：**頭枕及安全帶可以在後側撞擊中提供最佳的保護。前氣囊在這樣的撞擊中並不能提供實質的保護，它的設計並不會在這種撞擊事故中展開。

**翻覆：**安全帶可以在翻覆中提供保護。由於前氣囊在這種情況下的保護作用極為有限，因此它的設計並不會在翻覆時展開。

### ■ 前氣囊會在損壞輕微或不明顯的撞擊中展開的情況

由於氣囊系統會偵測激烈的減速，因此當車輛的骨架或懸吊組件受到強力衝擊時也可能造成一個或多個氣囊展開。這樣的例子包括輪胎衝撞路緣、坑洞邊緣、或其他低矮的固定物體所造成的車輛底盤激烈減速減速。由於撞擊是發生在車輛下方，因此損壞情況可能並不明顯。

### ■ 儘管車輛外觀嚴重損壞但前氣囊可能不會展開的情況

由於潰縮緩衝式車體部件會在撞擊事故中吸收衝擊能量，因此明顯的損壞情況不必然表示氣囊一定會啟動。事實上，某些撞擊事故可能會導致嚴重的損壞但卻不會造成氣囊展開，因為氣囊可能並不需要展開或者即使展開也無法提供保護。

## 氣囊系統指示燈

如果氣囊系統發生問題，SRS 指示燈會點亮且多重資訊顯示器\*會顯示一個訊息。

### SRS (輔助防護系統) 指示燈



#### ■ 點火開關轉到 ON (II) 時

指示燈會點亮幾秒鐘，然後熄滅。這表示系統正常作用。

如果指示燈在任何其他時候點亮，或者完全不會點亮，請盡快到服務廠接受系統檢查。否則，氣囊和安全帶緊縮器可能會在需要時無法正常作用。

### SRS (輔助防護系統) 指示燈



**警告**

忽視 SRS 指示燈可能會因氣囊系統或緊縮器無法正確作用而導致嚴重傷害或死亡。

如果 SRS 指示燈已顯示可能有問題，請盡快到服務廠接受檢查。



**警告**

如果 SRS 指示燈點亮，也不可忽視 SRS 指示燈。

SRS 系統可能會發生故障而導致乘客座前氣囊啟動並可能造成嚴重傷害或死亡。

\* 並非適用於所有車型

## 氣囊維護

您不需要也不允許自行執行任何氣囊系統保養或更換任何組件。但若有下列情況，您應將愛車開到服務廠接受檢查：

### ■ 氣囊已經展開時

如果氣囊已經充氣展開，控制單元以及其他相關部件必須更換。同樣的，如果自動安全帶緊縮器已經啟動，也必須更換。

### ■ 車輛發生中度到嚴重的撞擊事故時

即使氣囊沒有展開，也應到服務廠檢查下列項目：前座安全帶緊縮器、以及每一組安全帶是否在事故中受損。

### ▶▶ 氣囊維護

禁止從車上拆下氣囊組件。

如果發生故障或失效，或者氣囊已經展開 / 安全帶緊縮器已經啟動，應由合格人員進行處置。

我們建議不要使用二手氣囊系統組件，包括氣囊、緊縮器、感知器、和控制單元。

## 兒童保護措施

每年都有許多兒童因乘車時未確實保護或保護不當而在車禍中受傷或死亡。事實上，交通事故是導致 12 歲以下兒童死亡的主因。

為了減少兒童的死傷率，嬰兒及兒童乘車時應妥善保護。

### 兒童保護措施



#### 警告

兒童沒有適當保護或保護不當，在發生撞擊事故時可能會導致嚴重傷害或死亡。

如果兒童太小而無法繫妥安全帶，應使用認可的兒童安全椅妥善保護。較大兒童應視需要使用輔助坐墊以安全帶確實提供保護。

我們建議應使用符合國家標準 (CNS) 11497 汽車用兒童保護裝置並經經濟部標準檢驗局檢驗合格、印有商品檢驗標識之安全椅。

➤ 選擇兒童安全椅 P. 54



### 兒童應乘坐後座並妥善保護。因為：

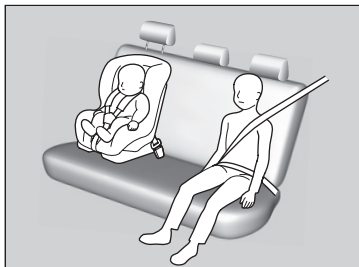

- 充氣展開的前氣囊可能會傷害乘坐前座的兒童或導致死亡。
- 乘坐前座的兒童更可能影響駕駛者安全控制車輛的能力。
- 統計資料顯示各個年齡層及身高的兒童若乘坐後座並妥善保護將更為安全。

### ▶▶ 兒童保護措施



### 警告

兒童把玩安全帶或安全帶纏繞頸部可能導致嚴重傷害或死亡。

應教導兒童不可把玩任何安全帶並確定將任何未使用但兒童可能把玩的安全帶確實扣好、完全收縮並鎖定。

您的愛車在乘客側遮陽板上貼有警告標籤來提醒您關於乘客側前氣囊的危險性以及注意兒童安全。乘客側門柱上也貼有警告標籤\*。

請務必詳細閱讀並遵從標籤上的說明。

▶▶ 安全標籤 P. 64

- 任何小到無法正確使用安全帶的兒童都必須使用認可的兒童安全椅並使用三點式安全帶的腰帶部分確實固定在車輛上來提供適當的保護。
- 不可將兒童抱坐在腿上，因為在發生撞擊事故這樣並不能保護他們。
- 不可與兒童共用一組安全帶。發生撞擊時，安全帶可能會極度壓迫兒童而造成嚴重或致命的傷害。
- 不可讓兩位兒童共用一組安全帶。否則在撞擊事故中兩人都可能會造成非常嚴重的傷害。

#### ☒ 兒童保護措施

##### 前乘客側遮陽板

若前乘客側遮陽板標示下記任一圖樣，意即表示該座位前方備有安全氣囊，切勿將兒童座椅放置在該座位上，否則可能有導致嚴重傷亡之虞。

#### ⚠ 警告



#### ⚠ 依規定前排座椅禁止乘載 嬰兒、幼童及兒童



- 不可讓兒童操作車門、車窗、或座椅調整機構。
- 不可將兒童留在車中無人看顧，尤其是炎熱天氣中，否則車內的高溫可能導致兒童熱衰竭死亡。兒童也可能會操作控制裝置而導致車輛意外駛動。

依道路交通安全規則第八十九條第一項第四款規定，兒童係需乘坐於小客車之後座，復依交通部公告之「小客車附載幼童安全乘坐之實施及宣導辦法」中規定，年齡在一歲以下或體重未達十公斤者，應安置於車輛後座之嬰兒用臥床或後向幼童用座椅，予以束縛或定位。年齡逾一歲至四歲以下且體重在十公斤以上至十八公斤以下者，應坐於車輛後座之幼童用座椅，予以束縛或定位。每一安全椅以乘坐一位幼童為限，並應依安全椅產品檢附之說明書所示方式，確實將安全椅與汽車座椅連接穩固。第一項幼童安全椅使用規定，如因幼童體型特殊且無法依規定使用者，得選用適當之安全椅。年齡逾四歲至十二歲以下或體重逾十八公斤至三十六公斤以下之兒童，應搭配使用符合國家標準 (CNS) 11497 汽車用兒童保護裝置所稱之幼童用座椅或學童用座椅（或增高型座墊），並確實與汽車座椅連接穩固後，繫妥安全帶坐於車輛後座。但如其體型可依規定使用安全帶者，不在此限。

#### ▶▶ 兒童保護措施

部份車型

前乘客側門柱

 **警告**



極度危險！

不可在車輛前座放置嬰兒、幼童或兒童所使用之幼童用座椅。

**警告：**請使用電動窗鎖定按鈕來防止兒童任意開啟車窗。這個裝置可防止兒童玩弄電動窗，否則有可能使兒童處於危險的狀態下或分散駕駛者的注意力。  
開啟 / 關閉電動窗 P. 97

**警告：**當您下車離開（或有人留在車中）時，請務必取下鑰匙隨身攜帶。

## 嬰幼兒安全防護

### ■ 嬰兒保護措施

嬰兒必須使用面向後方的傾斜式兒童安全椅保護，直到嬰兒達到安全椅製造廠商所指示的體重或身高限制且嬰兒至少年滿一歲為止。

#### ■ 安置後向式兒童安全椅

兒童安全椅必須設置並固定於後座。

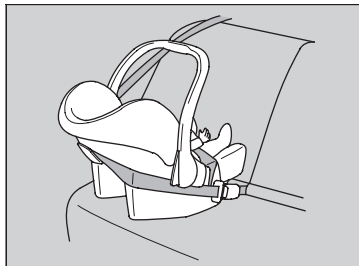

### ▶▶ 嬰兒保護措施

#### ⚠ 警告

將兒童安全椅安置於前座可能在乘客側前氣囊充氣展開時導致嚴重傷害或死亡。

務必將後向式兒童安全椅安置於後座 (而非前座)。

若前乘客側遮陽板標示下記任一圖樣，意即表示該座位前方備有安全氣囊，切勿將兒童座椅放置在該座位上，否則可能會有導致嚴重傷亡之虞。

#### ⚠ 警告



#### ⚠ 依規定前排座椅禁止乘載 嬰兒、幼童及兒童



安裝後，後向式兒童安全椅可能會妨礙駕駛或前座乘客向後調整座椅或椅背。

#### ▶▶ 嬰兒保護措施

如果乘客側前氣囊充氣展開，會以極大的力衝向後向式兒童安全椅而可能造成位移或衝擊，並可能導致兒童遭受嚴重傷害。

不允許以面向前方的方式來安裝後向式兒童安全椅。

安裝前請務必詳閱兒童安全椅製造廠商的使用說明。

## 幼童保護措施

如果兒童已年滿一歲且體重在兒童安全椅製造廠商所指示的範圍內，應使用前向式兒童安全椅來妥善保護兒童。

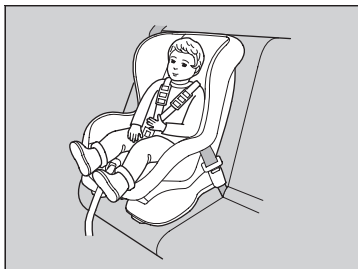

### ■ 安置前向式兒童安全椅

將兒童安全椅安裝於前座可能導致危險。後座是最能保護兒童的位置。

## 幼童保護措施

### 警告

將兒童安全椅安置在前座會在前氣囊充氣展開時造成嚴重傷害或死亡。

請務必熟悉您當地有關使用兒童安全椅的法規，並遵照兒童安全椅製造廠商的指示。

許多專家建議兩歲以下的兒童如果身高和體重都還適用後向式兒童安全椅，仍應繼續使用後向式兒童安全椅。

## 選擇兒童安全椅

有些兒童安全椅可使用下固定栓\*固定。有些採用固定式連接器，另外則採用可撓式連接器。兩種都非常方便使用。現有和較早期的兒童安全椅仍可以使用安全帶固定。不論您選擇哪一種兒童安全椅，請遵照製造廠商的使用說明以及本手冊的指示安裝。正確安裝是確保兒童安全的關鍵要素。

可撓式連接器可能並不適用於您的國家。

在沒有配備下固定栓的座位或車輛上，可使用安全帶及上部繫帶\*來安裝兒童安全椅以增進保全。這是因為所有兒童安全椅若不使用下固定栓\*系統，都必須使用兩點式安全帶（腰帶）或三點式安全帶的腰帶部分固定。請詳細閱讀兒童安全椅使用手冊以確保正確安裝。

### ■ 選擇兒童安全椅時的重要考量因素

請確定兒童安全椅符合以下三項要求：

- 兒童安全椅的型式和大小適合兒童。
- 兒童安全椅的型式適合要安裝的座位。
- 兒童安全座椅必須符合國家標準 (CNS) 11497 汽車用兒童保護裝置。我們建議使用符合 (CNS) 11497 國家標準並經經濟部標準檢驗局檢驗合格標誌的兒童安全座椅。請確認安全座椅上是否印有商品檢驗標識，並請參考製造廠商於外包裝記載的法規遵循聲明。

### ▶▶ 選擇兒童安全椅

與下固定栓系統\*相容的兒童安全椅在安裝上非常簡便。

與下固定栓系統\*相容的兒童安全椅是專為簡化安裝程序以及減少因安裝不當而造成傷害的可能性所特別開發的。

### ■ 使用三點式安全帶系統安裝兒童安全椅



1. 將兒童安全椅置於車輛的座椅上。
2. 依照兒童安全椅製造廠商的指示將安全帶繞穿過兒童安全椅並將扣板插入帶扣中。
  - ▶ 請將扣板完全插入直到聽見喀嗒聲。

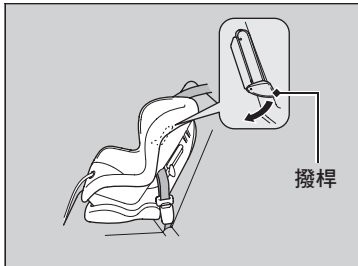
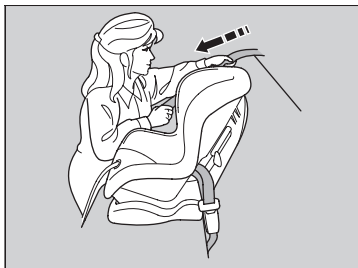



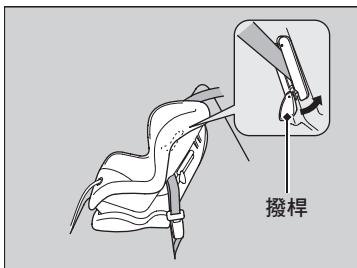
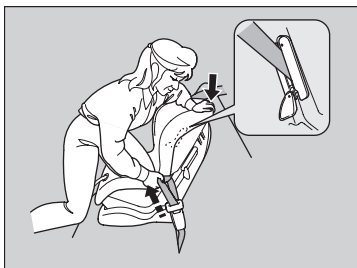

3. 壓下撥桿。將安全帶的肩帶部份穿過兒童安全椅的側邊細縫。
4. 拉住靠近帶扣的安全帶肩帶部份，並向上拉緊以消除腰帶的任何鬆弛。
  - ▶ 進行時，請用您身體的重量壓在兒童安全椅上來將它朝車輛的座椅推。
5. 正確固定安全帶並將撥桿向上扳。確定安全帶沒有扭捲。
  - ▶ 在撥桿向上扳時，將安全帶的肩帶部份向上拉來消除安全帶的任何鬆弛。
6. 到步驟 8。

❏ 使用三點式安全帶系統安裝兒童安全椅

沒有正確固定的兒童安全椅無法在發生撞擊事故時為兒童提供適當的保護，並可能傷害兒童或車中其他乘員。

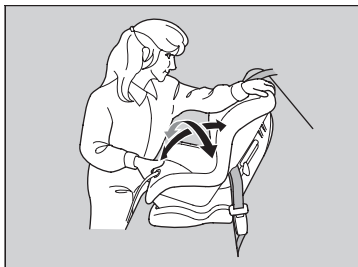

8. 將兒童安全椅前後、左右搖晃來確定它是否確實固定；應只能些微晃動。
9. 確實收妥並扣好沒有用到但兒童可能接觸到的任何安全帶。

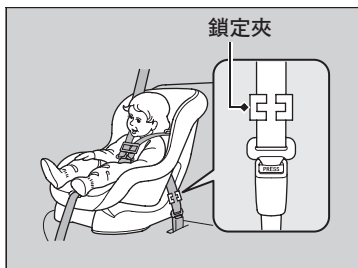

如果您的兒童安全椅沒有隨附安全帶固定機構，請在安全帶上加裝鎖定夾。

在完成步驟 1 及 2 之後，將安全帶的肩帶部分向上拉並確定腰帶部分沒有鬆弛。

3. 抓緊靠近扣板位置的安全帶。將安全帶的兩個部份夾在一起，讓它不會從扣板處滑開。解開安全帶。
4. 如圖中所示來裝上鎖定夾。讓鎖定夾盡量與扣板密合。
5. 將扣板插入帶扣中。到步驟 8 及 9。





## 較大兒童安全防護

### ■ 較大兒童保護措施

以下各頁介紹如何確認安全帶是否確實合身；若有需要，應使用何種輔助坐墊；以及必須坐在前座的兒童有關的重要注意事項。

### ■ 確認安全帶是否合身

當兒童已經夠大而不再適合使用兒童安全椅時，請讓兒童乘坐後座並使用三點式安全帶固定。請讓兒童坐正並緊靠椅背，然後回答下列問題。



#### ■ 檢查項目

- 兒童的膝部是否可在座椅的邊緣舒適的彎曲？
- 肩帶是否適當越過兒童的頸部與手臂之間？
- 安全帶的腰帶部分是否能盡量壓低接觸到兒童的大腿？
- 兒童在行駛過程中是否都可以像這樣坐好？

如果所有問題的答案都是 "是"，則兒童已經可以正確使用三點式安全帶了。如果有任何問題的答案是 "否"，則兒童還需要使用輔助坐墊直到可以正確使用安全帶而不再需要輔助坐墊。

### ▶▶ 較大兒童安全防護



#### 警告

若讓年齡十二歲以下或體重三十六公斤以下的兒童或幼童乘坐於前座，在乘客側前氣囊充氣展開時，可能會導致兒童或幼童的嚴重傷害或死亡。

如果年齡逾十二歲或體重逾三十六公斤之較大兒童必須乘坐前座，請將座椅儘可能往後移，並讓兒童坐正且繫妥安全帶。

## 輔助坐墊



如果仍無法正確使用三點式安全帶，請讓兒童乘坐後座並使用輔助坐墊。為確保兒童的安全，請確定兒童的身形是否符合輔助坐墊製造廠商的建議。

某些輔助坐墊有靠背可供使用。將靠背安裝到輔助坐墊上並根據輔助坐墊製造廠商的指示來依車輛座椅調整輔助坐墊的靠背。請確定安全帶正確穿過靠背肩部的導槽且安全帶沒有觸及或越過兒童的頸部。

## 輔助坐墊

安裝輔助坐墊時，請確實閱讀隨附的使用說明來正確安裝。

輔助坐墊有高、低型區分。請選擇可讓兒童正確繫妥安全帶的輔助坐墊。

## ■ 較大兒童保護措施 - 最終檢查

您愛車的後座可以為兒童提供適當的保護。如果您搭載一群兒童，其中有年齡逾十二歲或體重逾三十六公斤以下的兒童必須乘坐前座時：

- 確實閱讀並瞭解本手冊中的指示及安全資訊。
- 將前乘客座椅盡可能向後移。
- 讓兒童坐正並緊靠椅背。
- 檢查安全帶是否繫在兒童身上正確的位置以便確實固定。

## ■ 看顧兒童乘客

我們強烈建議您隨時注意兒童乘客。即使是較大、較成熟的兒童有時也需提醒繫妥安全帶或坐好。

## 一氧化碳氣體

車輛引擎排放的廢氣中含有無色、無臭、且毒性極高的一氧化碳。只要正確的維護您的愛車，將可適當避免一氧化碳進入車中。

### ■ 請在下列情況下檢查排氣系統是否洩漏

- 排氣系統發出不尋常的噪音。
- 排氣系統損壞。
- 頂高車輛更換機油時。

在行李廂開啟的情況下操作車輛，氣流可能會將排出的廢氣帶入車內而造成危險。如果必須在行李廂打開的情況下行駛，請將所有的車窗打開，並如以下所述來設定恆溫控制系統。

1. 選擇車外換氣模式。
2. 選擇  模式。
3. 將風扇速度設定到高速。
4. 將溫度控制設定到舒適的程度。

如果需要在引擎運轉的情況下留在車中，請依照相同的方式來調整恆溫控制系統。

### ☒ 一氧化碳氣體



一氧化碳為有毒氣體。吸入過量的一氧化碳會失去意識甚至導致死亡。

應避免待在密閉空間中或從事可能暴露於一氧化碳危害的活動。

一氧化碳在密閉空間 (如車庫) 中會迅速累積。不可在車庫緊閉的情況下發動引擎。即使車庫門打開，也應在啟動引擎之後馬上駛出車庫。



## 標籤位置

相關標籤貼在圖中所示的各處。這些標籤用來提醒您注意會導致嚴重傷害或死亡的潛在危險。請熟讀這些標籤。



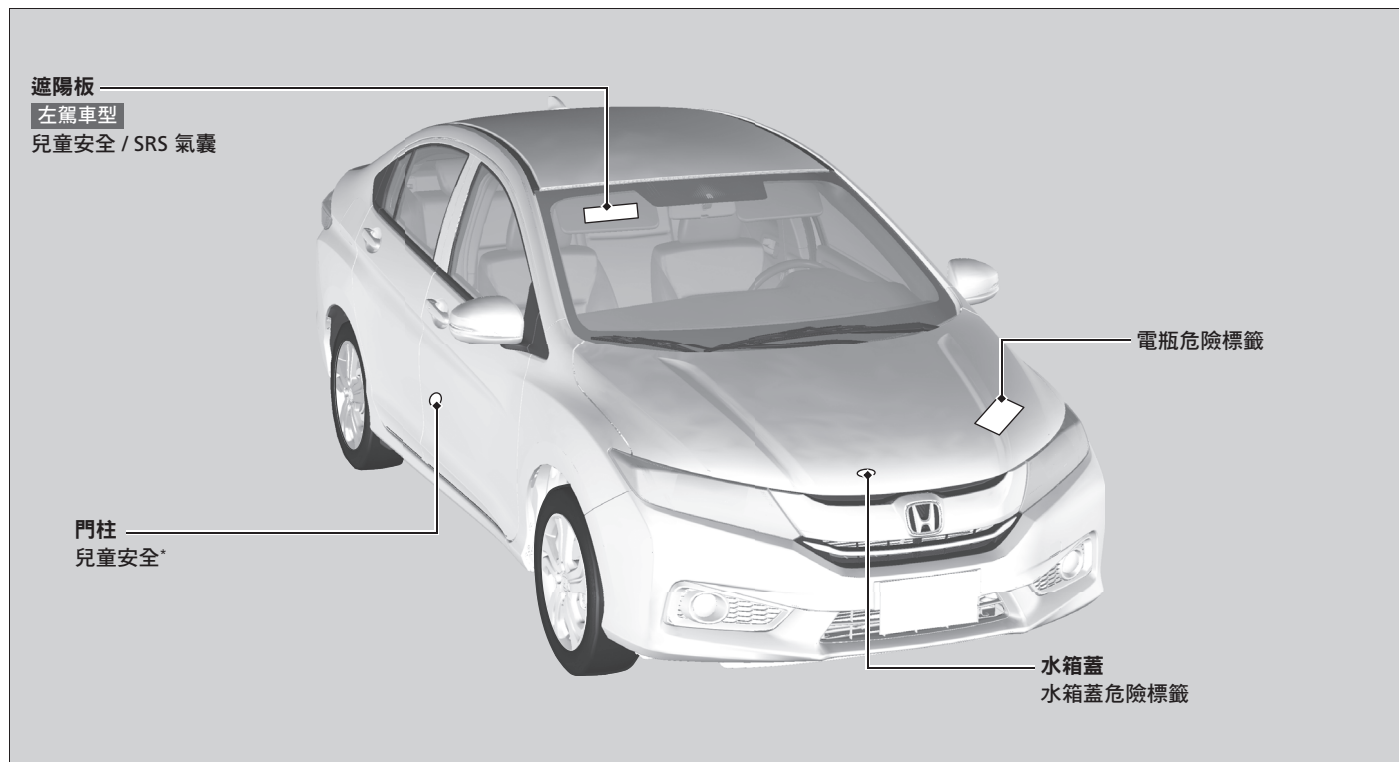





如果標籤脫落或模糊不清，請到服務廠更換。









# 儀錶板



本章將說明將在車輛操作中用到的各種按鈕、指示燈、以及儀錶計器。





指示燈 .....	66
資訊顯示器警告 .....	
<b>儀錶及顯示器</b>	
儀錶 .....	76
資訊顯示器 .....	77





指示燈	名稱	點亮 / 閃爍	解說
	駐車剎車及剎車系統指示燈 (紅色)	<ul style="list-style-type: none"> <li>• 會在點火開關轉到 ON  時點亮幾秒鐘，然後熄滅 (如果駐車剎車已經釋放)。</li> <li>• 會在駐車剎車剎緊時點亮，並在釋放時熄滅。</li> <li>• 如果駐車剎車沒有完全釋放，行駛時蜂鳴器會發出警音並點亮指示燈。</li> <li>• 會在剎車油液位過低時點亮。</li> <li>• 會在剎車系統發生問題時點亮。</li> </ul>	<ul style="list-style-type: none"> <li>• <b>行駛中亮起</b> - 確定駐車剎車是否釋放。檢查剎車油液位。   <b>行駛中指示燈亮起時如何處置</b>                      P. 344</li> <li>• <b>伴隨 ABS 指示燈點亮</b> - 請將車輛開到服務廠接受檢查。   <b>如果剎車系統 (紅色) 指示燈亮起</b>                      P. 344</li> </ul>
	剎車系統指示燈 (琥珀色)	<ul style="list-style-type: none"> <li>• 會在點火開關轉到 ON  時點亮幾秒鐘，然後熄滅。</li> <li>• 會在與剎車有關的組件發生問題時點亮。</li> </ul>	<ul style="list-style-type: none"> <li>• <b>持續點亮</b> - 請將車輛開到服務廠接受檢查。</li> </ul>
	低機油壓力指示燈	<ul style="list-style-type: none"> <li>• 會在點火開關轉到 ON  時點亮，並在引擎啟動後熄滅。</li> <li>• 會在引擎機油壓力過低時點亮。</li> </ul>	<ul style="list-style-type: none"> <li>• <b>行駛中亮起</b> - 立即在安全的地點停車。   <b>如果低機油壓力指示燈亮起</b> P. 343</li> </ul>





指示燈	名稱	點亮 / 閃爍	解說
	故障指示燈	<ul style="list-style-type: none"> <li>• 會在點火開關轉到 ON  時點亮，並在引擎啟動後或幾秒鐘後 (如果沒有啟動引擎) 熄滅*。</li> <li>• 會在排氣控制系統發生問題時點亮。</li> <li>• 會在偵測到引擎某些汽缸失火 (不點火) 時閃爍。</li> </ul>	<ul style="list-style-type: none"> <li>• <b>行駛中亮起</b> - 請將車輛開到服務廠接受檢查。</li> <li>• 顯示排氣控制系統診斷的自我測試情況。</li> <li>• <b>行駛中閃爍</b> - 在安全且沒有易燃物的地點停車。將引擎熄火 10 分鐘以上等候引擎冷卻。然後，將車輛開到服務廠接受檢查。</li> </ul> <p> <b>如果故障指示燈亮起或閃爍</b> P. 344</p>
	充電系統指示燈	<ul style="list-style-type: none"> <li>• 會在點火開關轉到 ON  時點亮，並在引擎啟動後熄滅。</li> <li>• 會在電瓶沒有充電時點亮。</li> </ul>	<ul style="list-style-type: none"> <li>• <b>行駛中亮起</b> - 恆溫控制系統及後窗除霧器以減少電力消耗。</li> </ul> <p> <b>如果充電系統指示燈亮起</b> P. 343</p>
	變速箱檔位指示器	<ul style="list-style-type: none"> <li>• 會在變速箱系統發生問題時閃爍。</li> </ul>	<ul style="list-style-type: none"> <li>• <b>行駛中閃爍</b> - 避免突然起步及加速並立即將車輛開到服務廠接受檢查。</li> </ul>

\* 並非適用於所有車型

指示燈	名稱	點亮 / 閃爍	解說
	M (循序排檔模式) 指示燈 / 檔位指示器*	<ul style="list-style-type: none"> <li>會在使用循序排檔模式時點亮。</li> </ul>	<p><b>☞ 循序排檔模式</b> P. 262</p>
	安全帶提醒指示燈	<ul style="list-style-type: none"> <li>會在點火開關轉到 ON  而沒有繫上安全帶時點亮並發出蜂鳴器警音。</li> <li>如果沒有繫上安全帶會在行駛中閃爍。蜂鳴器及指示燈會以固定的間隔發出警音及閃爍。</li> </ul>	<ul style="list-style-type: none"> <li>繫上安全帶後蜂鳴器就會停止發聲且指示燈會熄滅。</li> <li>繫上安全帶後持續點亮 - 感知器偵測到錯誤。請將車輛開到服務廠接受檢查。</li> </ul> <p><b>☞ 安全帶提醒</b> P. 33</p>

指示燈	名稱	點亮 / 閃爍	解說
	低油量指示燈	<ul style="list-style-type: none"> <li>• 會在燃油量不足 (剩餘約 6.0 公升) 時點亮。</li> <li>• 會在燃油錶發生問題時閃爍。</li> </ul>	<ul style="list-style-type: none"> <li>• <b>點亮</b> - 請儘快加油。</li> <li>• <b>閃爍</b> - 請將車輛開到服務廠接受檢查。</li> </ul>
	防鎖死剎車系統 (ABS) 指示燈	<ul style="list-style-type: none"> <li>• 會在點火開關轉到 ON  時點亮幾秒鐘，然後熄滅。</li> <li>• 如果在任何其他時候點亮，表示 ABS 有問題。</li> </ul>	<ul style="list-style-type: none"> <li>• <b>持續點亮</b> - 請將車輛開到服務廠接受檢查。在這個指示燈點亮時，您的愛車仍可正常剎車，但沒有防鎖死功能。 <b>☑ 防鎖死剎車系統 (ABS) P. 270</b></li> </ul>
	輔助防護系統指示燈	<ul style="list-style-type: none"> <li>• 會在點火開關轉到 ON  時點亮幾秒鐘，然後熄滅。</li> <li>• 會在偵測到下列任何項目發生問題時點亮： <ul style="list-style-type: none"> <li>- 輔助防護系統</li> <li>- 安全帶緊縮器</li> </ul> </li> </ul>	<ul style="list-style-type: none"> <li>• <b>持續點亮或完全沒有點亮</b> - 請將車輛開到服務廠接受檢查。</li> </ul>



指示燈	名稱	點亮 / 閃爍	解說
	高溫指示燈 (紅色)	<ul style="list-style-type: none"> <li>• 會在點火開關轉到 ON  時點亮幾秒鐘，然後熄滅。</li> <li>• 會在引擎冷卻水溫度過高時閃爍，如果溫度持續升高時則會保持點亮。</li> </ul>	<ul style="list-style-type: none"> <li>• 指示燈會在引擎冷卻水溫度降低時熄滅，然後點亮藍色燈。   <b>低溫指示燈 (藍色)</b> P. 74</li> <li>• <b>行駛中閃爍</b> - 緩慢駕駛以避免過熱。</li> <li>• <b>行駛中持續點亮</b> - 立即在安全的地點停車並讓引擎冷卻。   <b>過熱</b> P. 341</li> </ul>







指示燈	名稱	點亮 / 閃爍	解說
	車門 / 行李廂 開啟指示燈	<ul style="list-style-type: none"> <li>• 會在點火開關轉到 ON  時點亮幾秒鐘，然後熄滅。</li> <li>• 會在有任何車門或行李廂沒有完全關妥時點亮。</li> <li>• 如果行李廂或任何車門在行駛中開啟，蜂鳴器會發出警音且指示燈會點亮。</li> </ul>	<ul style="list-style-type: none"> <li>• 會在行李廂及所有車門關妥時熄滅。</li> </ul>
	電動動力轉向 (EPS) 系統指 示燈	<ul style="list-style-type: none"> <li>• 會在點火開關轉到 ON  時點亮，並在引擎啟動後熄滅。</li> <li>• 會在電動動力轉向 (EPS) 系統發生問題時點亮。</li> </ul>	<ul style="list-style-type: none"> <li>• <b>持續點亮或完全沒有點亮</b> - 請將車輛開到服務廠接受檢查。   <b>如果電動動力轉向 (EPS) 系統指示燈亮起</b> P. 345</li> </ul>



指示燈	名稱	點亮 / 閃爍	解說
	方向燈及危險警告指示燈	<ul style="list-style-type: none"> <li>• 方向指示燈會在操作方向燈控制桿時閃爍。</li> <li>• 按下危險警告燈按鈕時，兩側指示燈及所有方向燈會同時閃爍。</li> </ul>	<ul style="list-style-type: none"> <li>• <b>不會閃爍或快速閃爍</b> - 有一個方向燈燈泡燒壞。請立即更換燈泡。   <b>更換燈泡</b> P. 298、301</li> </ul>
	遠光燈指示燈	<ul style="list-style-type: none"> <li>• 會在遠光燈開啟時點亮。</li> </ul>	—
	車燈開啟指示燈	<ul style="list-style-type: none"> <li>• 每次車燈開關開啟時都會點亮。</li> </ul>	<ul style="list-style-type: none"> <li>• 如果在外部車燈開啟的情況下從點火開關取出鑰匙或將電源模式設定到 ACCESSORY 或 VEHICLE OFF (LOCK)，會在打開駕駛側車門時發出警音。</li> </ul>
	前霧燈指示燈*	<ul style="list-style-type: none"> <li>• 會在霧燈開啟時點亮。</li> </ul>	—
	後霧燈指示燈	<ul style="list-style-type: none"> <li>• 會在後霧燈開啟時點亮。</li> </ul>	—

指示燈	名稱	點亮 / 閃爍	解說
 <p>指示燈</p>	<p>保全系統警報 指示燈</p>	<ul style="list-style-type: none"> <li>• 會在保全系統設定警戒時閃爍。</li> </ul>	<p>☞ 保全系統警報 P. 94</p>

指示燈	名稱	點亮 / 閃爍	解說
	晶片鑰匙系統 指示燈	<ul style="list-style-type: none"> <li>• 會在點火開關轉到 ON <b>II</b> 時短暫點亮，然後熄滅。</li> <li>• 會在晶片防盜系統無法辨識鑰匙資訊時點亮。</li> </ul>	<ul style="list-style-type: none"> <li>• <b>閃爍</b> - 您將無法啟動引擎。請將點火開關轉到 LOCK <b>0</b>，拔出鑰匙然後再重新插入鑰匙並轉到 ON <b>II</b> 位置。</li> <li>• <b>反覆閃爍</b> - 系統可能故障。請將車輛開到服務廠接受檢查。</li> <li>• 不可嘗試變更這個系統或在系統中加裝其他裝置。可能會導致電氣相關問題。</li> </ul>
	低溫指示燈 (藍色)	<ul style="list-style-type: none"> <li>• 會在引擎冷卻水溫度過低時點亮。</li> </ul>	<ul style="list-style-type: none"> <li>• 如果指示燈在引擎達到正常工作溫度仍持續點亮，可能是溫度感知器有問題。請將車輛開到服務廠接受檢查。</li> </ul>

指示燈	名稱	點亮 / 閃爍	解說
	ECON 模式指示燈	<ul style="list-style-type: none"> <li>• 會在點火開關轉到 ON  時點亮幾秒鐘，然後熄滅。</li> <li>• 會在 ECON 模式開啟時點亮。</li> </ul>	 <b>ECON 按鈕</b> * P. 264
	定速主指示燈*	<ul style="list-style-type: none"> <li>• 會在按下 <b>CRUISE</b> 按鈕時點亮。</li> </ul>	 <b>定速控制</b> * P. 265
	定速控制指示燈*	<ul style="list-style-type: none"> <li>• 會在設定一個速度來進行定速控制時點亮。</li> </ul>	 <b>定速控制</b> * P. 265

## 儀錶

儀錶包括車速錶、轉速錶、燃油錶、以及相關的指示燈。它們點火開關設定於 ON  時顯示。

### ■ 車速錶

以 km/h 為單位來顯示車輛的速度。

### ■ 燃油錶

顯示油箱中的剩餘燃油量。

### ■ 轉速錶

顯示引擎每分鐘轉數。

### ⊗ 燃油錶 \*

#### 留意

在顯示讀數接近  時請盡快加油。燃油完全用盡可能導致引擎失火 (不點火) 而損壞觸媒轉換器。

實際剩餘燃油量可能與燃油錶讀數不一致。

## 資訊顯示器

資訊顯示器可顯示里程錶、旅程錶、及其他資訊。

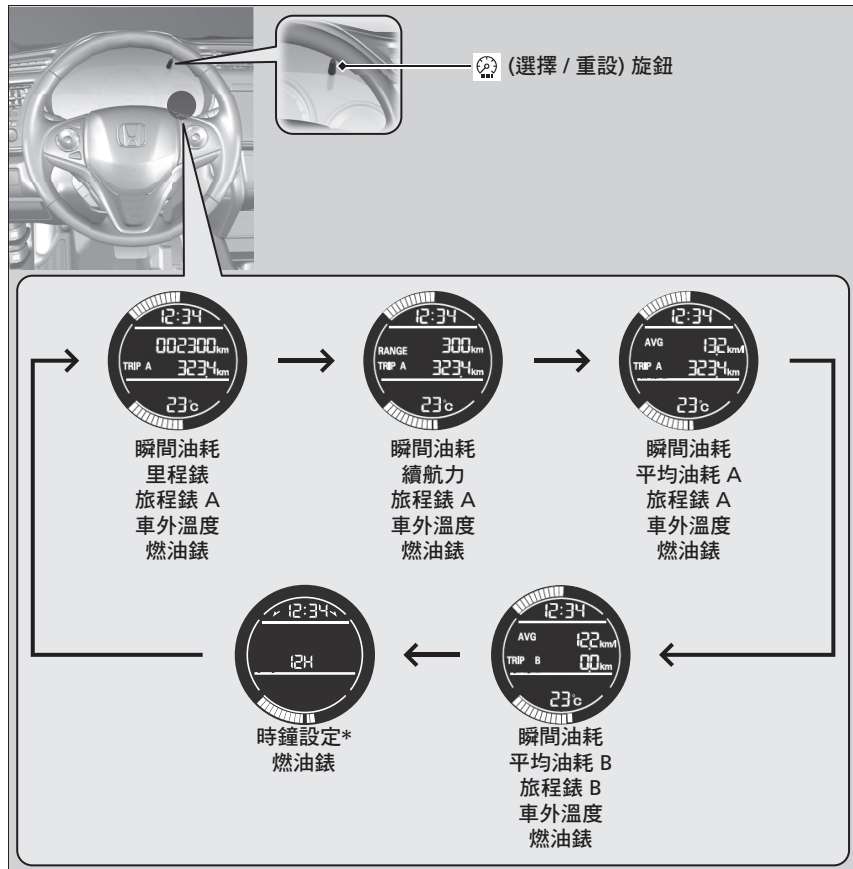

\* 並非適用於所有車型

### 切換顯示

▶ 調整時鐘 P. 82

## ■ 燃油錶

顯示油箱中的剩餘燃油量。

## ■ 里程錶

顯示您的愛車累計總行駛公里數。

## ■ 旅程錶

顯示自最後一次歸零後總行駛公里數。旅程表 A 及 B 可用來量測兩趟個別的旅程。

## ■ 旅程錶歸零

要重設旅程錶時，請選取它，然後按住  旋鈕。旅程錶就會歸零為 **0.0**。

## ■ 瞬間油耗錶\*

以 km/l 為單位顯示瞬間油耗柱狀圖。

## ▶▶ 燃油錶

### 留意

在顯示讀數接近 **E** 時請盡快加油。燃油完全用盡可能導致引擎失火 (不點火) 而損壞觸媒轉換器。

實際剩餘燃油量可能與燃油錶讀數不一致。

## ▶▶ 旅程錶

按  旋鈕可在旅程錶 A 與旅程錶 B 之間切換。

## ■ 平均油耗

以 km/l 為單位顯示每個旅程錶的估計平均油耗。  
顯示會依固定的間隔更新。當旅程錶歸零時，平均油耗也會歸零。

## ■ 續航力

顯示剩餘的燃油可以行駛的估計距離。這個距離會根據過去行駛的耗油率來估算。





## ■ 車外溫度

以攝氏度數顯示車外溫度。

如果在將點火開關轉到 ON  時車外溫度低於 3°C，車外溫度指示燈會閃爍 10 秒鐘。

### ■ 調整車外溫度顯示

如果認為溫度讀數不正確，可調整溫度讀數，最多可增減 3°C。

1. 將點火開關轉到 ON 。
2. 按住  旋鈕 10 秒鐘以上。
  - ▶ 接著會依序顯示下列數值各 1 秒：0、1、2、3、-3、-2、-1、0
3. 在出現想要調整的數值時放開  旋鈕。
  - ▶ 接著就會顯示調整後的車外溫度。

## ▶▶ 車外溫度

溫度感知器設在前保險桿內。在車速低於 30 km/h 時，路面的溫度和其他車輛的排氣可能會影響溫度讀數。

在溫度讀數穩定下來之後，需要幾分鐘才會更新顯示。

# 控制開關

本章將解說如何操作駕駛所需的各個控制開關。

時鐘 .....	82
<b>車門上鎖及開鎖</b>	
鑰匙種類及功能 .....	84
從車外將車門上鎖 / 開鎖 .....	86
從車內將車門上鎖 / 開鎖 .....	89
兒童安全鎖	
<b>行李廂開啟及關閉</b> .....	92
<b>保全系統</b>	
晶片防盜系統 .....	94
保全系統警報 .....	94
<b>車窗開啟及關閉</b> .....	97

<b>方向盤周圍開關操作</b>	
點火開關 .....	100
方向燈 .....	101
車燈開關 .....	101
霧燈 * .....	102
頭燈調整器 .....	104
雨刷及清洗器 .....	105
後窗除霧器按鈕 / 圖示 .....	106
亮度控制 .....	107
調整方向盤 .....	108
<b>調整後視鏡</b>	
車內後視鏡 .....	109

電動車門後視鏡 .....	110
<b>調整座椅</b>	
調整座椅位置 .....	111
後座椅 .....	116
扶手 .....	117
<b>室內燈 / 車內便利性配備</b>	
室內燈 .....	118
車內便利性配備 .....	120
<b>恆溫控制系統</b>	
使用自動恆溫控制 .....	125
自動恆溫控制系統感知器 .....	129





\* 並非適用於所有車型

## 調整時鐘

未配備觸控彩色螢幕音響的車型

您可以在點火開關設定於 ON II 位置時使用  (選擇 / 重設) 旋鈕來調整時鐘顯示的時間。



1. 反覆按  直到顯示的時間開始閃爍。
2. 按住  可切換 12h 及 24h 格式或關閉時鐘顯示。
3. 轉動  來調整 "分"。  
"時" 會配合 "分" 的增減而向前或向後跳動。
4. 按  來完成時鐘調整。

### 調整時鐘

配備觸控彩色螢幕音響的車型

您不能調整時鐘顯示的時間。時鐘的顯示會在您調整音響系統的時鐘顯示時自動變更。

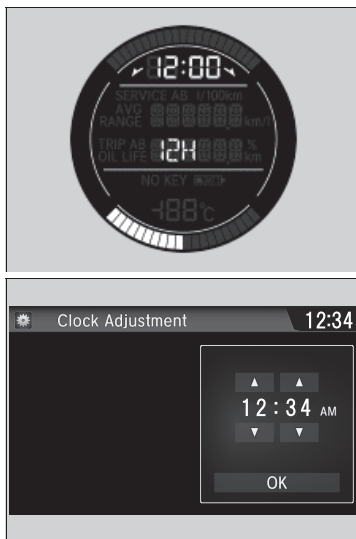

#### 配備觸控彩色螢幕音響的車型

1. 選取**設置**。
2. 選取 **System** (系統)。
  - ▶ 重複進行這個程序來選取 **Clock** (時鐘)，然後選取 **Clock Adjustment** (時鐘調整)。
3. 選取 ▲ 或 ▼ 來變更 "時"。
4. 選取 ▲ 或 ▼ 來變更 "分"，然後選取 OK。

#### 調整時鐘

##### 配備觸控彩色螢幕音響的車型

您可以自訂時鐘的顯示來顯示 12 小時格式或 24 小時格式。

➡ **自訂功能** P. 192

您可以開啟及關閉時鐘顯示。

➡ **自訂功能** P. 192

時鐘會在您的智慧型手機與音響系統連線時自動更新。

## 鑰匙種類及功能

車輛配備有下列鑰匙：

### 鑰匙

點火鑰匙附遙控器  
(含行李廂釋放按鈕)



鑰匙可用來將引擎啟動及熄火、將所有車門上鎖及開鎖、以及開啟行李廂。您也可以使用遙控器來將所有車門上鎖及開鎖、以及開啟行李廂。

### 鑰匙種類及功能

所有鑰匙都具有晶片防盜系統功能。晶片防盜系統可以保護您的愛車避免遭竊。

#### ▶ 晶片防盜系統 P. 94

鑰匙包含精密電子元件。

請遵循下列建議以避免損壞電子元件：

- 不可讓鑰匙暴露於陽光直曬中、或高溫及高濕環境中。
- 不可摔碰鑰匙或壓置重物。
- 鑰匙應遠離液體。
- 不可分解鑰匙 (更換電池除外)。

如果鑰匙中的電路損壞，引擎可能無法啟動，遙控器也可能沒有作用。

如果鑰匙無法正常作用，請到服務廠接受檢查。

## 鑰匙號碼牌

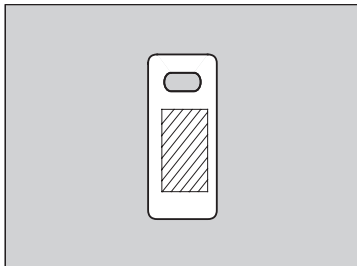

標示有鑰匙號碼，在加購或更換鑰匙時將需要用到。

## 鑰匙號碼牌

請將鑰匙號碼牌與鑰匙分開保管於車外安全的位置。  
如果您需要加購鑰匙，請與服務廠聯繫。

如果您的鑰匙遺失而無法啟動引擎，請與服務廠聯繫。

## 從車外將車門上鎖 / 開鎖

### ■ 使用遙控器

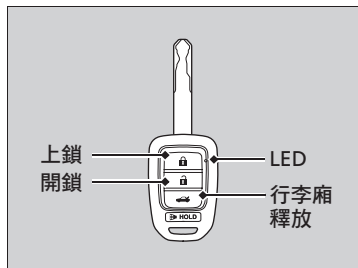

#### ■ 車門上鎖

按上鎖按鈕。

- ▶ 某些外部車燈會閃燈 3 次，所有車門都會上鎖且保全系統會設定警戒。

#### ▣ 使用遙控器

如果你使用遙控器將車門開鎖但沒有在 30 秒之內打開車門，車門將會自動重新上鎖。

如果室內燈開關設定在車門連動位置，室內燈會在按開鎖按鈕時點亮。

沒有開啟車門：燈光會在 30 秒後漸暗熄滅。

車門以遙控器重新上鎖：燈光會立即熄滅。

▣ 室內燈 P. 118

鑰匙插在點火開關時遙控器將不會有作用。

遙控器以低功率訊號操作，因此操作範圍可能因周遭狀況而異。

在車門開啟時遙控器將無法用來將車輛上鎖。

## ■ 車門開鎖

按開鎖按鈕。

- ▶ 某些外部車燈會閃燈一次，且所有車門會開鎖。

## ■ 使用鑰匙將車門上鎖 / 開鎖

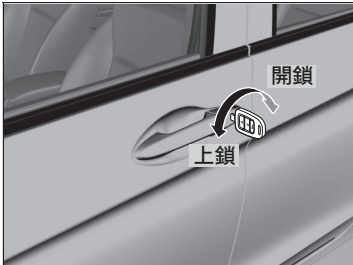

將鑰匙完全插入並轉動。

## ☒ 使用遙控器

如果遙控器可操作的距離改變，表示電池可能即將沒電。再出現這種情況時，請儘快更換遙控器電池。如果在您按一個按鈕時 LED 沒有點亮，表示電池已經沒電。

➤ 更換遙控器電池 P. 318

## ☒ 使用鑰匙將車門上鎖 / 開鎖

在使用鑰匙將駕駛側車門上鎖時，所有其他車門也會同時上鎖。

### 馬來西亞、菲律賓、台灣、越南車型

使用鑰匙將車門開鎖會使保全系統發出警報。請務必使用遙控器將車門開鎖。



## ■ 不使用鑰匙將車門上鎖

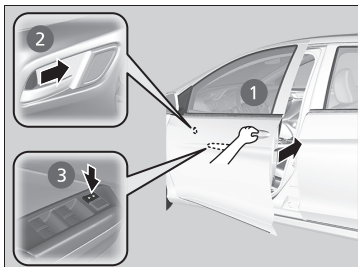

### ■ 駕駛側車門上鎖

扳住外側車門把手 ①，然後將鎖鍵向前推 ② 或按中控門鎖開關\* 的上鎖側 ③。關上車門，然後放開把手。

### ■ 乘客座車門上鎖

將鎖鍵向前推並關上車門。

### ■ 防反鎖系統

當鑰匙插在點火開關，車門將不能上鎖。

## ▶▶ 不使用鑰匙將車門上鎖

在將駕駛側車門上鎖時，所有其他車門也會同時上鎖。

在將車門上鎖之前請確定將鑰匙拿在手中以避免不小心反鎖在車內。

## 從車內將車門上鎖 / 開鎖

### ■ 使用鎖鍵

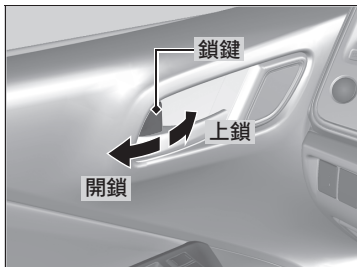

#### ■ 車門上鎖

將鎖鍵向前推。

#### ■ 車門開鎖

將鎖鍵向後扳。

### ■ 使用前車門內側把手開鎖

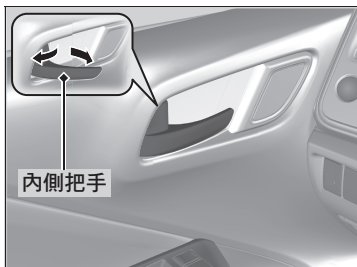

駕駛側車門只需一個動作即可同時開鎖及打開車門。

### ☒ 使用鎖鍵

在使用駕駛側車門的鎖鍵將車門上鎖 / 開鎖時，所有其他車門也會同時上鎖 / 開鎖。

### ☒ 使用前車門內側把手開鎖

前車門內側把手的設計讓前座乘員只需一個動作即可打開車門。

但這項功能並不表示前座乘員可以在車輛行進中拉前車門內側把手。

請務必讓兒童乘坐提供有兒童安全鎖的後座。

☒ 兒童安全鎖 P. 91

## ■ 使用中控門鎖開關

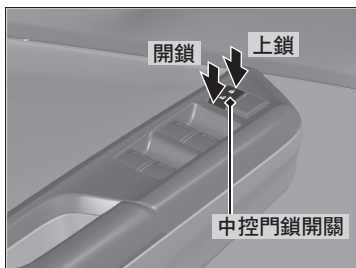

如圖中所示按中控門鎖開關可將所有車門上鎖或開鎖。

## 兒童安全鎖

兒童安全鎖可防止兒童從車內打開後車門 (不論鎖鍵在甚麼位置)。

### ■ 設定兒童安全鎖

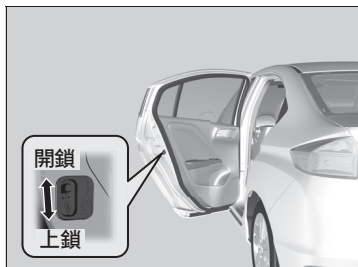

將後車門上的撥桿撥到上鎖位置，並關上車門。

#### ■ 打開車門時

使用外側車門把手開門。

### ▶ 兒童安全鎖

要在已設定兒童安全鎖的情況下從車內開啟車門時，請將鎖鍵扳到開鎖位置，降下後車窗，將手伸出窗外扳外側車門把手來開門。

## 行李廂開啟 / 關閉注意事項

### ■ 打開行李廂

請將行李廂完全打開。

- ▶ 如果沒有完全打開，行李廂蓋可能會因自身的重量而關閉。

### ■ 關上行李廂

行駛時行李廂蓋必須保持關閉：

- ▶ 以避免可能造成損壞。
- ▶ 以防止排氣進入車內。

⚠ 危險廢氣 P. 63

## 使用行李廂釋放把手

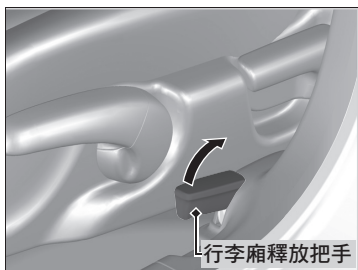

拉駕駛座椅外側的行李廂釋放把手可將行李廂開鎖並打開。

## 使用遙控器\*

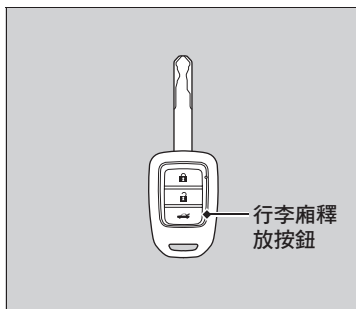

按住行李廂釋放按鈕\* 約 1 秒鐘可將行李廂開鎖並打開。

\* 並非適用於所有車型

## 晶片防盜系統

晶片防盜系統可以防止他人使用未事先登錄的鑰匙啟動引擎。每一把鑰匙都包含有電子發射裝置會透過電子訊號來進行鑰匙驗證。

在將鑰匙插入點火開關時請注意下列事項：

- 不可讓可能發射強力電波的物品靠近點火開關。
- 確定鑰匙沒有被金屬物品遮蓋或接觸到金屬物品。
- 不可讓另一輛配備晶片防盜系統的車輛的鑰匙靠近點火開關。

## 保全系統警報

馬來西亞、菲律賓、台灣、越南車型

保全系統會在不使用遙控器打開車門、行李廂、或引擎蓋時啟動警報。

### ■ 保全系統警報啟動時

喇叭會間歇鳴響且方向燈會閃爍。

### ❖ 晶片防盜系統

#### 留意

將鑰匙留在車中可能導致車輛遭竊或意外駛動。下車離開時請務必取出鑰匙隨身攜帶。

如果系統一直無法辨識您的鑰匙，請與服務廠聯繫。如果您遺失鑰匙而無法啟動引擎，請與服務廠聯繫。

不可修改系統或加裝其他裝置，否則可能導致系統損壞而無法操作車輛。

### ❖ 保全系統警報

保全警報會持續 30 秒鐘，然後系統會重置。如果觸發警報的原因繼續存在，會以相隔約 5 秒的間隔重複多次發出警報。

## ■ 關閉保全系統警報

馬來西亞、菲律賓、台灣、越南車型

使用遙控器將車輛開鎖、或將點火開關轉到 ON **II**，即可將系統警報 (喇叭鳴響和閃燈) 關閉。

## ■ 保全系統設定警戒

保全系統會在符合下列條件時自動設定警戒：

- 點火開關設定於 LOCK **0** 位置且鑰匙從點火開關取出。
- 引擎蓋及行李廂均關妥。
- 所有車門使用鑰匙、遙控器上鎖。

## ■ 保全系統設定警戒時

儀錶板中的保全系統警報指示燈會閃爍。在約 15 秒後閃燈頻率改變時，保全系統即已設定警戒。

## ▣ 保全系統警報

不要在有人留在車中或車窗打開的情況下將保全系統設定警戒，否則系統可能會因下列情況而意外啟動：

- 打開車門。
- 使用駕駛座椅外側的行李廂釋放把手打開行李廂。

如果在保全系統設定警戒後電瓶耗盡電量，則必須在電瓶充電或更換後才能將保全警報關閉。

馬來西亞、菲律賓、台灣、越南車型

如果發生這種情況，請使用遙控器將車門開鎖來關閉保全系統警報。



## ■ 保全系統取消警戒

馬來西亞、菲律賓、台灣、越南車型

保全系統會在使用遙控器將車輛開鎖、或將點火開關轉到 ON  時取消警戒。保全系統警報指示燈也會同時熄滅。

## ⊗ 保全系統警報

不可嘗試變更這個系統或在系統中加裝其他裝置。

馬來西亞、菲律賓、台灣、越南車型

不可使用鑰匙將車門開鎖，否則保全系統會取消警戒。

## 開啟 / 關閉電動窗

電動窗可以在點火開關設定於 ON  時透過車門上的開關來開啟及關閉。駕駛側開關可以來開啟及關閉所有車窗。

駕駛側的電動窗鎖定按鈕必須關閉 (沒有按下) 才能從駕駛座以外的座位開啟及關閉各自的車窗。

當電動窗鎖定按鈕按下時，指示燈會點亮而只能從駕駛側操作各個車窗。車內有兒童搭乘時請開啟電動窗鎖定按鈕。

### 開啟 / 關閉電動窗



**警告**

關閉電動窗時，若夾到手或手指，可能造成嚴重傷害。

關閉車窗前，請確定乘客頭手遠離車窗。

**警告：**當您下車離開 (或有人留在車中) 時，請務必取下鑰匙隨身攜帶。

電動窗在點火開關轉到 LOCK  後仍可繼續操作約 10 分鐘，打開任一側前車門會取消這個功能。

## ■ 開啟 / 關閉車窗 (配備自動開啟 / 關閉功能)

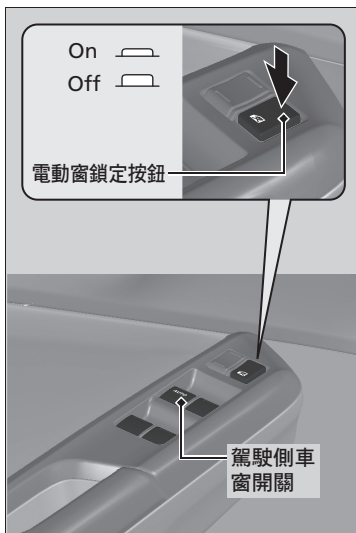

### ■ 自動操作

**開啟：**將開關完全按下。

**關閉：**將開關完全扳起。

車窗就會自動完全開啟或關閉。您可隨時輕輕按下或扳起開關來停止車窗開閉。

### ■ 手動操作

**開啟：**輕輕按住開關直到達到想要的位置。

**關閉：**輕輕扳住開關直到達到想要的位置。

## ▶▶ 開啟 / 關閉電動窗

### 防夾功能

如果電動窗在自動關閉時偵測到阻力，它會停止關閉並倒退移動。

如果持續扳住開關，會取消駕駛側車窗防夾功能。

防夾功能會在車窗即將完全關閉時停止偵測以確保車窗可正確關閉。

## 開啟 / 關閉車窗 (未配備自動開啟 / 關閉功能)

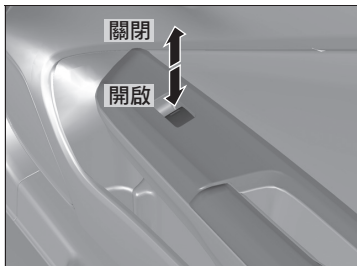

**開啟：**按下開關。

**關閉：**扳起開關。

在車窗達到想要的位置時放開開關。

## 點火開關

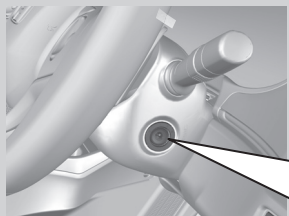

- 0 LOCK：可在這個位置插入及取出鑰匙。
- I ACCESSORY：在這個位置可操作音響系統及其他電器配件。
- II ON：這是行駛時的位置。
- III START：這是用來啟動引擎的位置。放開鑰匙後開關會自動回到 ON II 位置。

### 點火開關

#### 連續無段變速箱 (CVT) 車型

除非排檔桿在 P 位置否則不能取出鑰匙。

#### 所有車型

如果在鑰匙轉到 LOCK 0 或 ACCESSORY I 位置時打開駕駛側車門，警告蜂鳴器會發出警音提醒您取出鑰匙。

## 方向燈

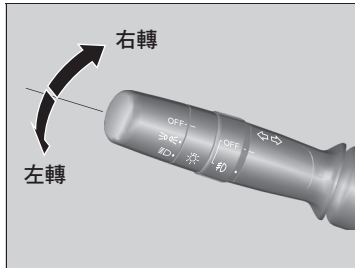

方向燈可以在點火開關設定於 ON **II** 時操作。

### ■ 快撥方向燈

將方向燈控制桿向上或向下撥一下隨即放開，車外方向燈及方向燈指示燈就會閃燈 3 次。

這個功能適用於變換車道時。

## 車燈開關



不論點火開關在甚麼位置或設定在甚麼電源模式下，轉動車燈開關可開啟及關閉車燈。

### ■ 遠光燈

將控制桿向前推直到聽見喀嗒一聲。

### ■ 近光燈

在遠光燈開啟時，將控制桿向後扳即可恢復為近光燈。

### ■ 遠光超車閃燈

將控制桿向後扳一下然後放開。

## ☒ 車燈開關

如果在車燈開啟時將鑰匙從點火開關取出，會在打開駕駛側車門時發出警音提醒。

當車燈開啟時，儀錶板上的車燈開啟指示燈會點亮。

▶ 指示燈 P. 66

不可在引擎熄火的情況下長時間開啟車燈，否則會耗盡電瓶電量。

## 霧燈\*

### ■ 前霧燈\*

可在位置燈或頭燈開啟時使用。

### ■ 後霧燈

可在頭燈或前霧燈開啟時使用。

### ■ 前、後霧燈\*

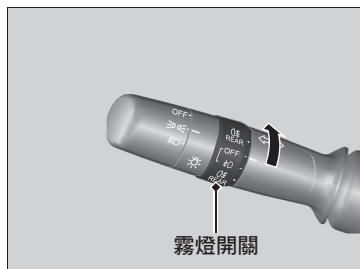

#### ■ 開啟前霧燈

將開關從 **OFF** 位置向上轉到 40 位置。40 指示燈會點亮。

#### ■ 開啟前、後霧燈

將開關從 40 位置再向上轉一格。40 及 01 指示燈都會點亮。

#### ■ 開啟後霧燈

將開關從 **OFF** 位置向下轉。01 指示燈會點亮。

### ▶▶ 霧燈\*

當霧燈開啟時，儀錶板上的指示燈會點亮。

▶▶ 指示燈 P. 66

## 後霧燈\*

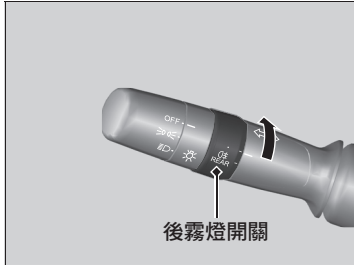

### ■ 開啟後霧燈

將開關轉到 0時 位置。0時 指示燈會點亮。

\* 並非適用於所有車型



## 頭燈調整器\*



您可以在點火開關設定於 ON II 時調整近光燈的垂直照射角度。

旋鈕數字越大表示角度越低。

### ■ 選擇調整旋鈕位置

請參閱下表來配合車輛的行駛及載重情況決定適當的旋鈕位置。

情況	旋鈕位置
一位駕駛	0
一位駕駛和一位前座乘客	
前後座共乘坐五人	1
在最大容許軸重或最大容許車重的限制之內，前後座乘坐五人加上行李廂中的行李	2
在最大容許軸重或最大容許車重的限制之內，一位駕駛加上行李廂中的行李	3

### ▶▶ 頭燈調整器 \*

頭燈同時適用於左駕車型及右駕車型，不需要依據 UN-ECE R48 Dover Regulation 規定進行任何調整或遮蔽。

## 雨刷及清洗器



擋風玻璃雨刷及清洗器可以在點火開關設定於 ON **II** 時操作。

### ■ MIST (掃動)

雨刷會以高速作動直到放開控制桿為止。

### ■ 雨刷開關 (OFF、INT、LO、HI)

根據雨量來改變雨刷開關的設定。

### ■ 清洗器

將控制桿向後扳即可噴水。放開控制桿時，雨刷多掃動兩次或三次後才停止。

## ▣ 雨刷及清洗器

### 留意

不可在擋風玻璃乾燥時使用雨刷，否則會刮傷擋風玻璃，或者橡膠雨刷片會損壞。

### 留意

嚴寒天氣中雨刷片可能會凍結在擋風玻璃上而無法作動。

在這種情況下操作雨刷會損壞雨刷。請先使用除霧功能將擋風玻璃加溫，然後再開啟雨刷。

如果沒有清洗液噴出請關閉清洗器，否則泵浦可能會損壞。

雨刷馬達配備有斷路器可暫時暫時停止馬達作動以防止過載。雨刷會在電路回復正常後在幾分鐘之內恢復正常作用。

如果雨刷因任何障礙物 (如冰雪堆積) 而停止作動，請在安全的地點停車。

關閉雨刷開關，並將點火開關轉到 ACCESSORY **I** 或 LOCK **0** 位置，然後清除障礙物。

## 後窗除霧器按鈕 / 圖示

在點火開關設定於 ON  位置時按下 / 選取後窗除霧器按鈕 / 圖示可進行後窗除霧。

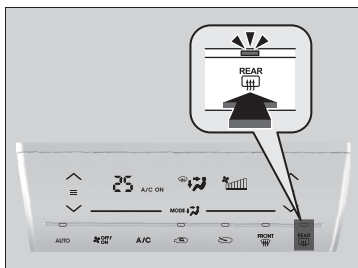

### 配備恆溫控制系統的車型

後窗除霧器會根據車外溫度在 10-30 分鐘之後自動關閉。

但如果車外溫度為 0°C 以下，將不會自動關閉。

### 後窗除霧器按鈕 / 圖示

#### 留意

清潔後窗內側時，請小心不要損壞加熱線。  
清潔時必須從兩側沿著除霧器加熱線擦拭車窗。

這個系統會耗用大量電力，因此請在窗上霧氣消散時盡快關閉。

同時，不可在引擎閒置熄火長時間使用。否則會大量耗用電瓶電力而導致引擎難以啟動。

## 亮度控制

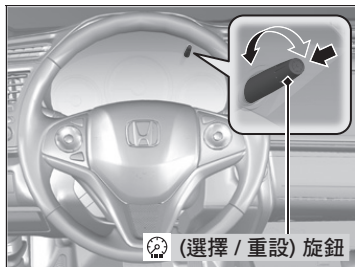

在位置燈開啟而點火開關設定於 ON **II** 時，可以使用  (選擇 / 重設) 旋鈕來調整儀錶板亮度。

**調亮：**旋鈕向右轉。

**調暗：**旋鈕向左轉。

在調到最大或最小亮度時會發出一個嗶聲。資訊顯示器會在亮度調整後經過幾秒鐘恢復原來的顯示。

### 亮度控制

儀錶板亮度會隨外部車燈開啟或關閉而改變。外部車燈開啟時儀錶板亮度會變暗以減少眩光。

如果您將旋鈕向右轉到最大亮度，蜂鳴器會發聲提醒。這個設定會取消儀錶板隨位置燈開啟而減低亮度的功能。

## 調整方向盤

您可以調整方向盤的高度以及與您身體間的距離讓您在適當的駕駛姿勢舒適的掌握方向盤。

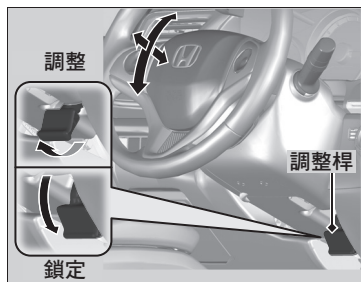

1. 方向盤調整桿向上扳。
  - ▶ 方向盤調整桿在轉向機柱下方。
2. 將方向盤上 / 下及前 / 後移動來進行調整。
  - ▶ 請確定您可以清楚看到儀錶板上的儀錶和指示燈。
3. 將方向盤調整桿向下壓來將方向盤鎖定在調整好的位置。
  - ▶ 調整好位置之後，請試著將方向盤上下、前後移動來確定是否已確實鎖定。

### 調整方向盤

#### 警告

行駛中調整方向盤可能會導致車輛失控而因事故造成嚴重傷害。

必須在車輛停止時才能調整方向盤。

方向盤的任何調整都必須在開車前完成。

## 車內後視鏡

請以適當的駕駛坐姿坐在駕駛位置來調整後視鏡的角度。

### 後視鏡有日間及夜間位置

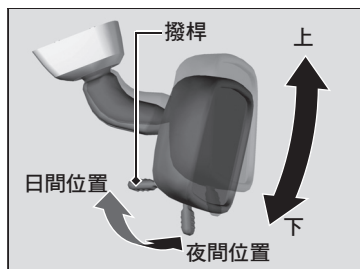

撥動撥桿可切換位置。

夜間位置可在黑夜行駛時幫助減少後車頭燈所造成的眩光。

### 調整後視鏡

應保持內外後視鏡的清潔，並調整到最佳的視野。

請在行駛前調整後視鏡。

▶ 調整座椅位置 P. 111

## 電動車門後視鏡

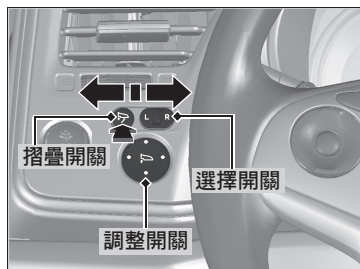

您可以在點火開關設定於 ON **II** 時調整車門後視鏡。

### ■ 後視鏡位置調整

**L/R 選擇開關**：選擇左側或右側後視鏡。在調整後視鏡之後，請將開關撥回中間位置。

**後視鏡位置調整開關**：按開關的左、右、上、下側可調整後視鏡。

### ■ 收折車門後視鏡

按摺疊按鈕可收闔及張開車門後視鏡。

## 調整座椅位置



請在可確實控制車輛的範圍內將駕駛座椅盡可能向後調整。您應可在坐正並緊靠椅背的情況下仍能適當踩踏踏板而身體不需前傾，並且能舒適的掌握方向盤。乘客座椅也應依類似的方式調整，以盡可能遠離設置在儀錶板中的前氣囊。

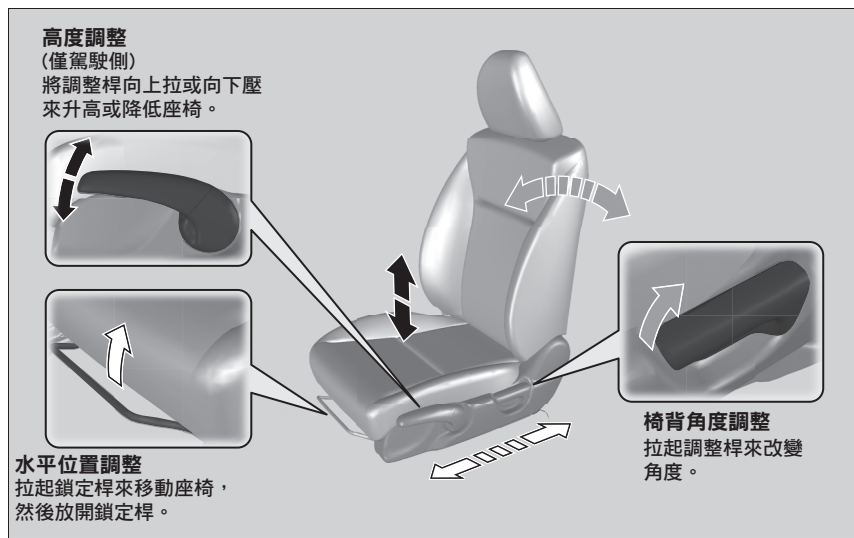

## 調整座椅

### 警告

如果太靠近前氣囊，前氣囊充氣時可能會導致嚴重傷害或死亡。

請務必在仍可適當控制車輛的範圍內盡量往後坐以遠離前氣囊。

除了調整座椅之外，您也可以調整方向盤的高低、前後位置。方向盤與胸部之間應保留至少 25 cm 的空間。

請務必在開車前進行座椅調整。

座椅正確調整後，請前後搖動幾下來確定座椅已確實鎖定。



## ■ 調整椅背

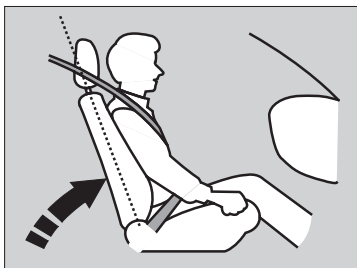

將駕駛座的椅背調整到舒適、挺直的位置，讓胸部與方向盤中央的氣囊蓋之間保留足夠的空間。

前乘客座的椅背也應調整到舒適、挺直的位置。

如果椅背過於傾斜，安全帶的肩帶部分將無法緊貼胸部而減低安全帶的保護能力。這也可能在撞擊時增加從安全帶下方潛滑而造成嚴重傷害的可能性。椅背越傾斜，受傷害的風險越大。

## ▶▶ 調整椅背



**警告**

椅背太過傾斜可能會在撞擊時導致嚴重傷害或死亡。

將椅背調整到挺直位置，並且緊靠椅背坐好。

不要在椅背與您的背部之間加設椅墊或壓置其他物品。

這可能會影響安全帶或氣囊發揮正確作用。

如果您無法在可操作所有控制設備的情況下與方向盤保持足夠的距離，建議您尋找是否有可改善這種情況的輔助設備。

## 調整頭枕



您愛車的兩側前座都配備有頭枕。  
後座椅的外側\* 及中間\* 座位也有頭枕。

只有乘員的後腦中央緊抵頭枕的中央部位，  
頭枕才能發揮最有效的保護來防止頸椎傷害  
及其他後方追撞所造成的傷害。乘員耳朵的  
上緣應與頭枕中央高度齊平。

## 調整前座頭枕位置

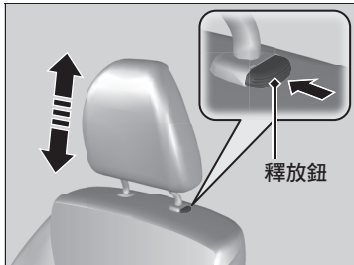

**升高頭枕：**向上拉。

**降低頭枕：**按釋放鈕並向下壓。

## 調整頭枕



**警告**

頭枕位置調整不當會減低保護效能並增加在撞擊事故中造成嚴重傷害的可能性。

駕駛前，請確認頭枕已調整到合適的位置。

為確保頭枕系統正確作用：

- 不可在頭枕或頭枕支柱上吊掛任何物品。
- 不可在乘員與椅背之間加墊或壓置任何物品。
- 裝上每個頭枕並調整到適當的位置。

\* 並非適用於所有車型

### ■ 變更後座外側座位頭枕位置\*

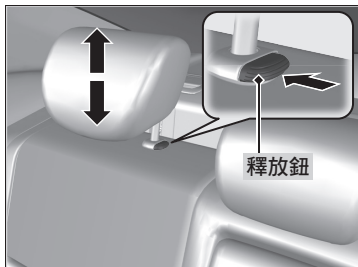

乘坐後座的乘客應在車輛行駛前將頭枕高度調整到適當的位置。

升高頭枕：  
向上拉。  
降低頭枕：  
按釋放鈕並向下壓。

### ■ 拆下及裝回頭枕\*

頭枕可以拆下來進行清潔或修理。

#### 拆下頭枕：

將頭枕向上拉到最高位置。然後按釋放鈕並將頭枕拉出拆下。

#### 裝回頭枕：

將頭枕支柱插回定位，然後按釋放鈕並將頭枕調整到適當的高度。試著向上拉頭枕來確定它是否確實鎖定。

### ▶▶ 變更後座外側座位頭枕位置 \*

要使用後座外側座位的頭枕時，請將頭枕向上拉到最高位置。不可在沒有拉起的情況下使用。

### ▶▶ 拆下及裝回頭枕 \*

#### ⚠ 警告

沒有裝回頭枕、或者安裝不當，頭枕可能會在撞擊事故中造成嚴重傷害。

行駛前請務必正確裝回頭枕。

## ■ 保持適當的坐姿

除了所有乘員必須調整好座椅和頭枕並繫上安全帶之外，非常重要的一是必須保持端正的坐姿、緊靠椅背、兩腳著地，直到車輛安全的停下並將引擎熄火為止。

不適當的坐姿會增加撞擊時遭受傷害的可能性。例如，彎腰駝背、躺臥、側坐、屈身、前傾或斜倚、或翹腳，撞擊時遭受傷害的可能性會大大增加。

此外，前座乘員若沒有在座位中坐好，可能在撞擊事故中碰撞到車內的部件或受到前氣囊的衝擊而遭受嚴重或致命的傷害。

## ▣ 保持適當的坐姿



不當的坐姿或沒有在座位中坐好可能會在撞擊時遭受嚴重或死亡。

請務必保持坐正、緊靠椅背、兩腳著地。

## 後座椅

### 摺疊後座椅

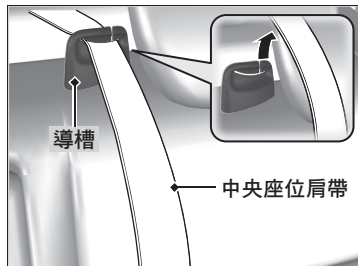

1. 從安全帶導槽中拆下中央座位肩帶。

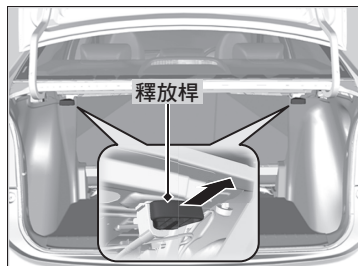

2. 拉行李廂中的釋放桿來解除鎖定。

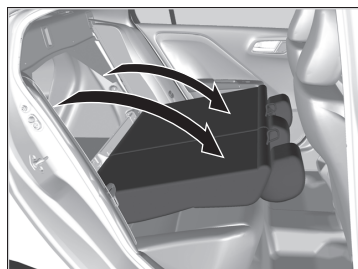

3. 將椅背向下摺疊。

如果後座頭枕會卡到前座椅背，請拆下頭枕。

▶ 拆下及裝回頭枕\* P. 114

### ▶▶ 摺疊後座椅

後座椅背可以摺疊以增加行李廂的置物空間。

不可在椅背折疊且行李廂蓋開啟的情況下開車。

▶ 危險廢氣 P. 63

要將椅背豎直鎖定時，請將它向後推直到鎖住定位。

要將椅背回復原位時，請用力向後推。同時確定將所有後座肩帶都擺回椅背前側，並將中央座位的肩帶\*重新裝回導槽中。

請確定行李廂中的所有物品，或穿過開口伸入後座的物品都有正確固定。散置的物品在您必須緊急剎車時可能會向前拋飛而傷人。

## 扶手

### ■ 使用前座扶手

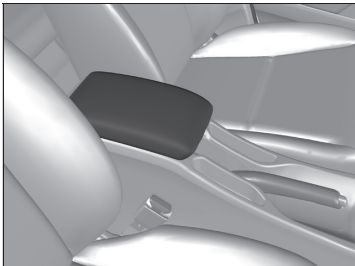

中央置物箱蓋可用來做為扶手。

### ■ 使用後座扶手

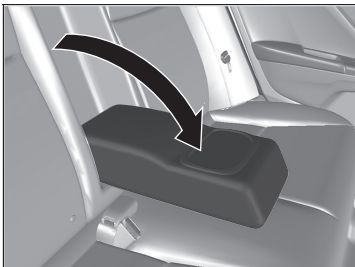

將中間椅背中的扶手向下拉出。

## 室內燈

### ■ 室內燈開關

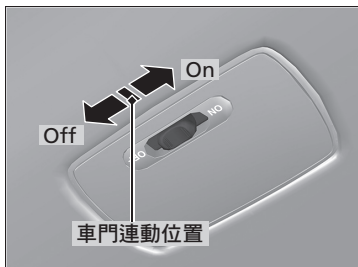

#### ■ ON

不論車門開啟或關閉室內燈都會點亮。

#### ■ 車門連動

室內燈會在下列情況下點亮：

- 有任何車門開啟時。
- 將駕駛側車門開鎖時。
- 從點火開關取出鑰匙時。

#### ■ OFF

不論車門開啟或關閉室內燈都不會點亮。

### ▶▶ 室內燈開關

設定在車門連動位置時，室內燈會在關上車門約 30 秒後漸暗熄滅。

下列情況下燈光會在 30 秒之後熄滅：

- 將駕駛側車門開鎖但沒有打開時。
- 從點火開關取出鑰匙但沒有打開車門時。

下列情況下室內燈會立即熄滅：

- 將駕駛側車門上鎖時。
- 鑰匙插在點火開關\* 中而關上駕駛側車門時。
- 將點火開關轉到 ON  時。

如果有任何車門打開而鑰匙沒有插在點火開關中，室內燈會在約 15 分鐘之後熄滅。

## 地圖燈

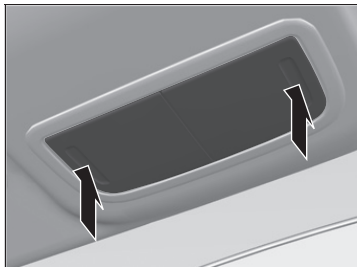

地圖燈可以按壓燈殼來開啟及關閉。



## 車內便利性配備

### ■ 手套箱

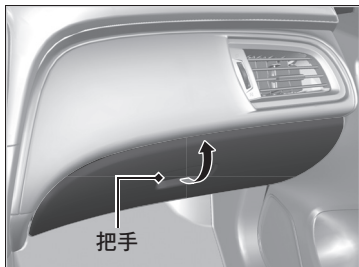

扳起把手可打開手套箱。

### ■ 中央置物箱

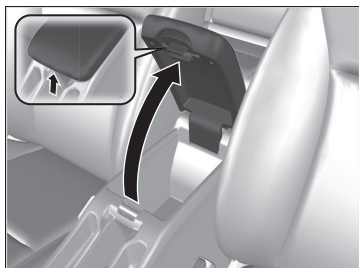

扳起把手可打開中央置物箱。

### ▶▶ 手套箱



**警告**

即使繫上安全帶，開啟的手套箱仍可能在撞擊事故中導致乘客嚴重傷害。

行駛時手套箱應保持關閉。

## ■ 置杯架

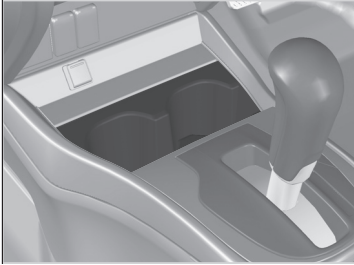

### ■ 前座置杯架

## ▶ 置杯架

### 留意

潑灑的液體會損壞內裝、地毯及電氣組件。

使用置杯架時請小心注意，燙熱的液體可能造成燙傷。

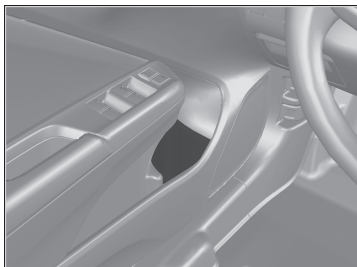

■ 車門置物格置杯架

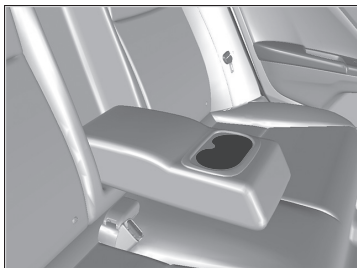
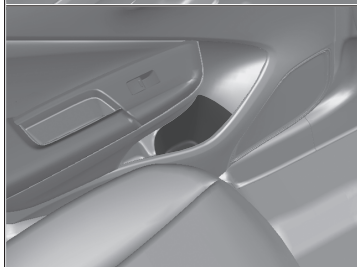

■ 後座置杯架

將扶手向下拉出擊可使用後座置杯架。

## 配件電源插座

配件電源插座可以在點火開關設定於 ACCESSORY **I** 或 ON **II** 位置時使用。

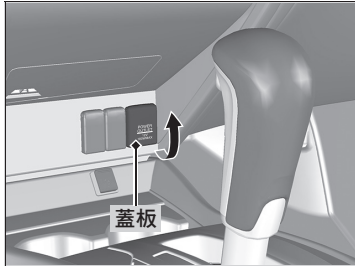

■ 中控台面板配件電源插座  
掀開蓋板及可使用。

## 配件電源插座

### 留意

請不要插入車用點菸器。  
否則可能會導致電源插座過熱。

配件電源插座的設計可用來供應電力給額定功率為  
180 瓦 (15 安培) 以下的 DC 12 伏特電器配件。

為避免電瓶電量耗盡，只能在引擎運轉時使用電源插  
座。

同時使用每個電源插座時，所有電器配件的合併額定  
功率不可超過 180 瓦 (15 安培)。

## 駕駛側置物格

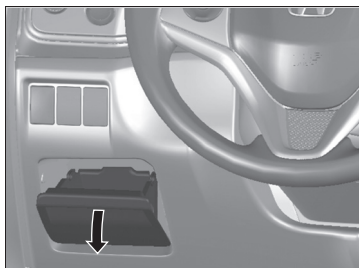

拉開蓋板即可打開置物格。

## 使用自動恆溫控制

自動恆溫控制系統可以讓車內溫度維持在您所設定的水準。系統也會選擇最合適的冷暖空氣混合以配合您的喜好盡快升高或降低車內溫度。

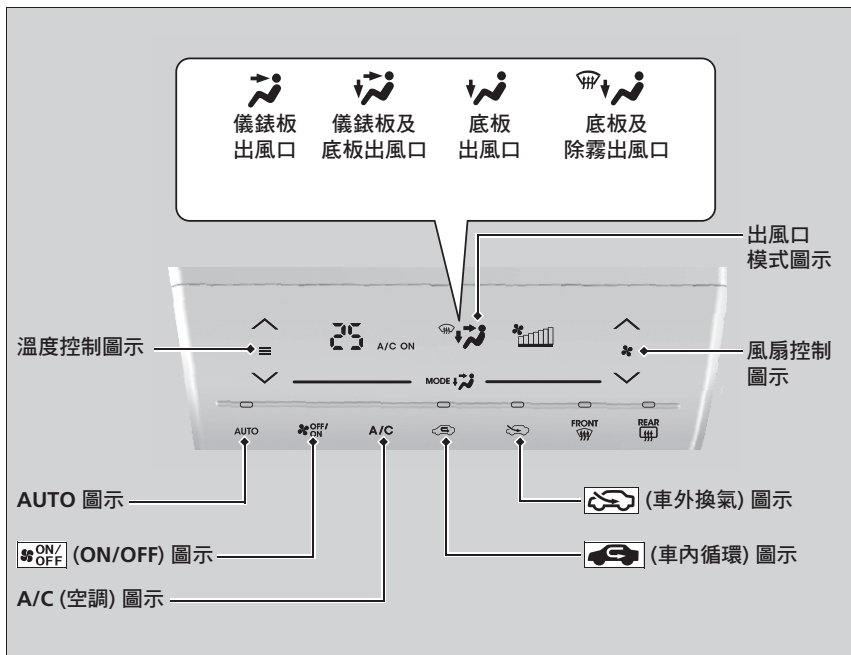

請在引擎運轉時使用。

1. 選取 **AUTO** 圖示。
2. 透過溫度控制圖示來調整車內溫度。
3. 選取 **ON/OFF** (ON/OFF) 圖示可取消使用。

### 使用自動恆溫控制系統

如果在 **AUTO** 模式下使用恆溫控制系統時選取任一個圖示，會優先選定這個圖示所代表的功能。



**AUTO** 指示燈會熄滅，但與所選圖示無關的功能仍會自動控制。

選取 **AUTO** 圖示時，為防止車外的冷空氣直接灌入，風扇可能不會馬上啟動。

如果車內非常熱，您可以將車窗部份打開、將系統設定到 **AUTO**、並設定到較低的溫度以便快速降溫。在溫度降低之前，您可將車外換氣模式變更為車內循環模式以便快速降溫。

將溫度設定到下限或上限時，會顯示 **Lo** 或 **Hi** 字樣。

### ■ 切換車內循環與車外換氣模式

您可根據環境情況選取  (車內循環) 圖示或  (車外換氣) 圖示來切換模式。

車內循環模式：讓空氣通過系統在車內反覆循環。

車外換氣模式：持續引進車外新鮮空氣。正常情況下請保持在車外換氣模式。

### ▣ 使用自動恆溫控制系統

您可以輕觸任一個控制圖示來升高或降低溫度或風扇速度的設定。

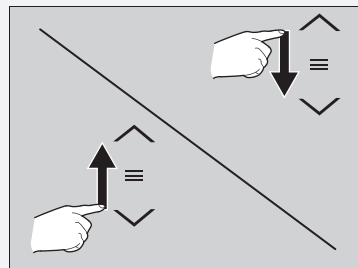

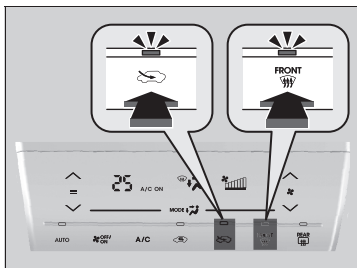

## 擋風玻璃及車窗除霧

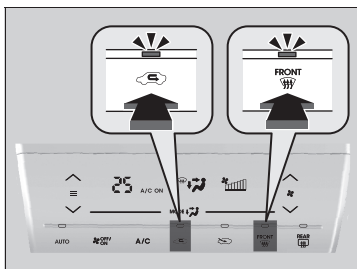

選取  圖示來開啟空調系統。

## 車窗快速除霜或除霧



1. 選取  圖示。
2. 選取  圖示。

## 擋風玻璃及車窗除霧

**為確保安全，開車前請確定所有車窗都乾淨清晰。**

避免設定接近上限或下限的溫度。

當冷空氣吹向擋風玻璃時，擋風玻璃的外側可能會起霧。

如果側窗起霧，可調整出風口讓空氣吹向側窗。

## 車窗快速除霜或除霧

在車窗除霜或除霧之後，請切換到車外換氣模式。

如果系統保持在車內循環模式，車窗可能會因為濕氣而起霧。這會影響視線。





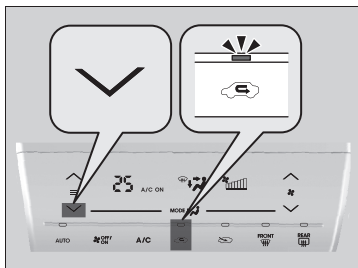

## ■ 開啟及關閉觸控螢幕操作嗶聲

您可以選擇在透過觸控螢幕操作恆溫控制系統時是否要發出操作嗶聲。





關閉操作音：

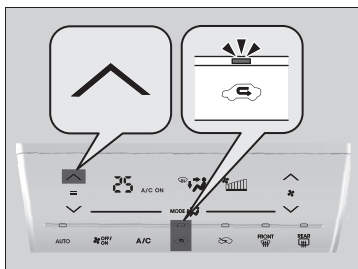

1. 將點火開關轉到 ON .
2. 選取 , 輕觸  五次。
3. 在溫度顯示中的 -- 閃爍 5 次之後，它會變為 **OF**。  
▶ 手指離開  圖示。

再次開啟操作音：



1. 將點火開關轉到 ON .
2. 選取 , 輕觸  五次。
3. 在溫度顯示中的 **OF** 閃爍 5 次之後，它會變為 --。  
▶ 手指離開  圖示。

## ▣ 開啟及關閉觸控螢幕操作嗶聲

在變更操作音的設定時，不可碰觸任何其他圖示。如果您進行上述程序仍無法開啟或關閉操作音的設定，請將點火開關轉到 LOCK , 然後再重新開始。

## 自動恆溫控制系統感知器

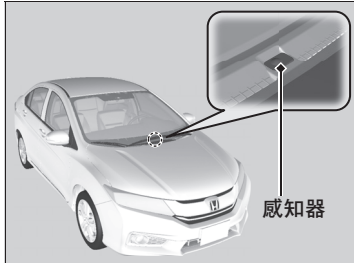

自動恆溫控制系統配備有多個感知器。請不要遮蓋感知器或潑灑任何液體。

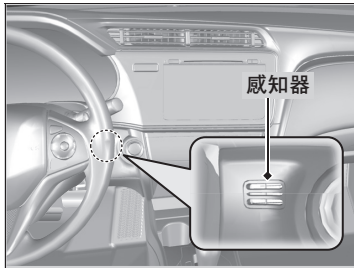



# 功能

本章將說明如何操作各種高科技配備。

## 音響系統 \*

關於音響系統 .....	132
HDMI™ 連接埠 * .....	133
USB 連接埠 * .....	134
外接輸入插孔 * .....	135
音響系統防盜保護 * .....	136
音響遙控開關 .....	137

### 配備單色顯示器的車型

音響系統基本操作 .....	139
----------------	-----

### 配備觸控彩色螢幕音響的車型

音響系統基本操作 .....	157
----------------	-----

## 音響錯誤訊息

CD 播放器 .....	187
iPod / USB 隨身碟 .....	188

## 關於音響系統的一般資訊

建議使用的 CD .....	189
相容的 iPod、iPhone、及 USB 隨身碟 .....	191

### 配備觸控彩色螢幕音響的車型

自訂功能 .....	192
------------	-----

### 配備單色顯示器的車型

#### 免手持電話系統 \* / Bluetooth® (藍牙) HandsFreeLink®\*

使用 HFT/HFL .....	204
HFT/HFL 選單 .....	206

### 配備觸控彩色螢幕音響的車型

#### 免手持電話系統 \* / Bluetooth® (藍牙) HandsFreeLink®\*

使用 HFT/HFL .....	227
HFT/HFL 選單 .....	230

\* 並非適用於所有車型。

本章節中所含資訊與規格以核准印製當時的實際情形為主。Honda Motor Co., Ltd. 保留於任何時候停產或變更規格或設計而不另行通知且不承擔任何責任的權利。

## 關於音響系統

音響系統包含有 AM/FM 收音機。它也可以播放音樂 CD、WMA/MP3/AAC 檔案、USB 隨身碟、iPod、iPhone、及藍牙裝置。

您可以利用面板上的按鈕和開關、或者方向盤上的遙控開關\*、或是透過觸控螢幕介面\*上的圖示來操作音響系統。

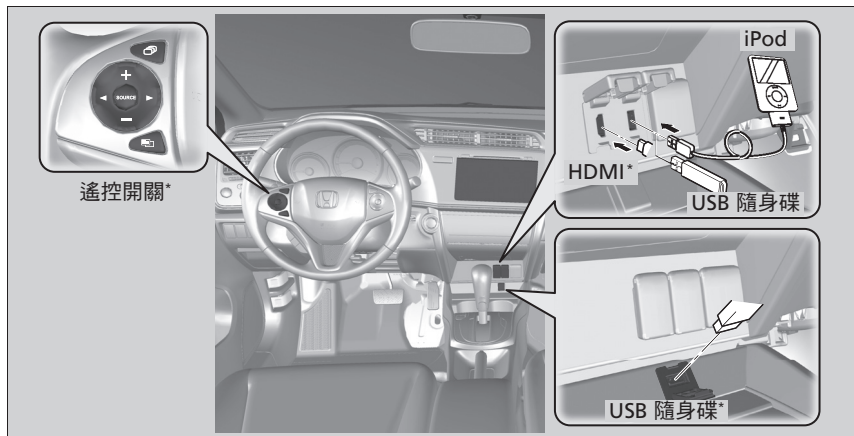

### 關於音響系統

不支援 VCD、DVD、以及 8 吋迷你 CD。

iPod、iPhone、及 iTunes 為 Apple Inc. 之商標。

請將您的話機置於可以良好收訊的位置。

## HDMI™ 連接埠\*

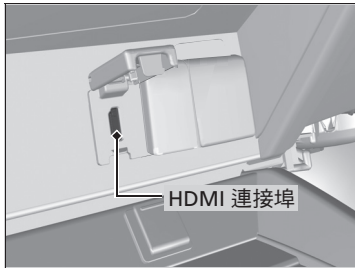

1. 打開蓋板。
2. 將 HDMI™ 線組連接到 HDMI™ 連接埠。

### ⊠ HDMI™ 連接埠 \*

- 在車輛上使用您的個人裝置之前，建議您先保存您的資料備份。
- 所顯示的訊息可能會因裝置的機型和軟體版本而有所不同。

HDMI 及 HDMI High-Definition Multimedia Interface (HDMI 高解析度多媒體介面) 之名稱、及 HDMI 標誌為 HDMI Licensing LLC 於美國及其他國家之商標或註冊商標。

## USB 連接埠\*

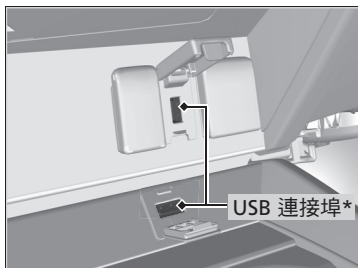

1. 打開蓋板。
2. 將 iPod 匯接接頭或 USB 隨身碟連接到 USB 連接埠。

### ⌘USB 連接埠 \*

- 不可將 iPod 或 USB 隨身碟隨意留置車內。否則陽光直曬和高溫可能會造成損壞。
- 不可透過分享器來連接 iPod 或 USB 隨身碟。
- 不可使用諸如讀卡機或攜帶式硬碟等裝置，否則裝置或檔案可能會損壞。
- 在車輛上使用您的個人裝置之前，建議您先保存您的資料備份。
- 所顯示的訊息可能會因裝置的機型和軟體版本而有所不同。

如果音響系統無法辨識 iPod，請試著重新連接幾次或者將裝置重新開機。關於重新開機，請依照您的裝置所隨附的手冊中的指示進行。

## 外接輸入插孔\*

您可使用插孔來連接標準音響裝置。

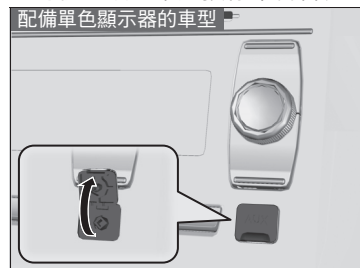

1. 打開蓋板。
2. 使用 3.5 mm 立體聲迷你插頭線組來將標準音響裝置連接到輸入插孔。

### ▶▶外接輸入插孔 \*

要切換音源模式時，請按任一個音源模式按鈕。您可以按 **CD/AUX** 按鈕回到外接音源 (AUX) 模式。

如果您更換音響系統，將不能使用外接輸入插孔。

\* 並非適用於所有車型



## 音響系統防盜保護\*

音響系統在電源被切斷時將會自行關閉，例如拆開電瓶或電瓶沒電時。

### ■ 重新啟動音響系統

3. 將點火開關設定到 ON **II**，並開啟音響系統。

▶ 如果將點火開關設定到 ACCESSORY **I**，您將會被要求輸入音響防盜密碼。請參閱步驟 3。

4. 再次按住電源按鈕 2 秒鐘以上。

▶ 如果系統的控制單元確認音響系統是在您的車輛上，音響系統就會重新啟動。

如果控制單元無法確認，音響 / 資訊畫面上會顯示 **Enter Code** (輸入密碼)。

5. 輸入音響防盜密碼。如果不小心輸入不正確的數字，請繼續輸入到最後一位數，然後再重新輸入。如果連續 10 次輸入不正確的密碼，請讓系統靜置一個小時後再次嘗試，或者到 HONDA 服務廠接受系統重置。

### ▶▶ 音響系統防盜保護 \*

您可在您的車主手冊資料袋中找到音響系統的防盜密碼及序號標籤。

建議您將序號記在本車主手冊中。

不要將標籤存放在車內。如果您遺失這個標籤，您必須先重新取得序號，然後才能申請密碼。

您可以到 HONDA 服務廠請求協助取得序號和防盜密碼。

## 音響遙控開關

讓您可以一邊駕駛一邊操作音響系統。

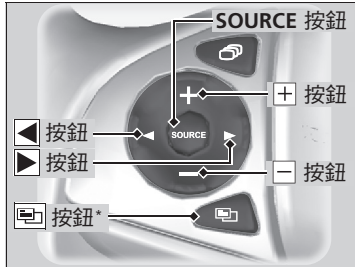

### SOURCE 按鈕

可以循環切換音源模式，如下：

#### 配備單色顯示器的車型

FM1 → FM2 → AM → CD → USB/iPod →  
Bluetooth® (藍牙) Audio → AUX

#### 配備觸控彩色螢幕音響的車型

FM → AM → CD → USB → iPod →  
AppMode → Bluetooth® (藍牙) Audio →  
AUX HDMI™

### + - (音量) 按鈕

按 +：調高音量。

按 -：調低音量。

### ▶ ◀ 按鈕

- 收聽電台廣播時
  - 按 ▶：選擇下一個預設電台。
  - 按 ◀：選擇上一個預設電台。
  - 按住 ▶：選擇下一個訊號夠強的電台。
  - 按住 ◀：選擇上一個訊號夠強的電台。
- 播放 CD、iPod、USB 隨身碟、或藍牙音響時
  - 按 ▶：跳到下一首歌曲。
  - 按 ◀：回到目前播放的歌曲或上一首歌曲的開頭處。
- 播放 CD (MP3/WMA/AAC)、USB 隨身碟、或藍牙音響時
  - 按住 ▶：跳到下一個資料夾。
  - 按住 ◀：回到上一個資料夾。

\* 並非適用於所有車型

### ▶▶ 音響遙控開關

某些音源模式只有在使用相關的裝置或媒體時才會顯示。

根據您所連線的藍牙裝置，某些功能可能沒有作用。

#### 配備觸控彩色螢幕音響的車型

▶▶ 按鈕只有在所選擇的音源模式為 FM、AM、CD、USB、iPod、或 Bluetooth® (藍牙) 時才能操作。

### 配備觸控彩色螢幕音響的車型

#### 按鈕

- 收聽電台廣播時

按 ：顯示選單項目。您可以選擇**掃描**、**儲存預設**、或**搜尋**。

- 播放 CD 或 USB 隨身碟時

按 ：顯示選單項目。您可以選擇**掃描**、**循環播放**、或**隨機播放**。

- 播放 iPod 時

按 ：顯示選單項目。您可以選擇**循環播放**或**無序播放**。

- 播放藍牙音響時

按 ：顯示選單項目。您可以選擇**暫停**或**播放**。

- 觀賞影片視訊時

按 ：顯示選單項目。您可以選擇**掃描**、**循環播放**、**隨機播放**、或**播放 / 暫停**。

## 配備單色顯示器的車型

要使用音響系統功能時，點火開關必須設定在 ACCESSORY **I** 或 ON **II** 位置。

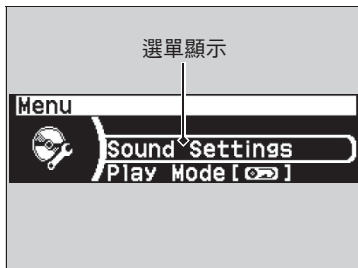
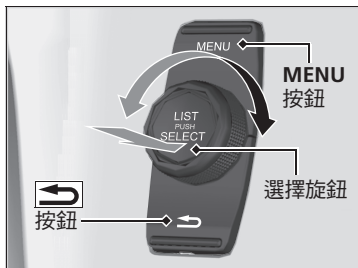

某些音響功能可使用選擇旋鈕或按 **MENU** 按鈕來存取。

按 可針對某些功能在正常顯示和延伸顯示之間切換。

**選擇旋鈕**：向左或向右轉動可捲動顯示可用的選項。按 可確定確認您的選擇。

**MENU 按鈕**：按這個按鈕可選擇任何模式。可用的模式包括自動選擇、儲存預設電台、聲音設定、藍牙設定、以及播放模式。播放模式中也有掃描、隨機播放、重複播放等功能可以選擇。

**← 按鈕**：按這個按鈕可在顯示一個清單或選單畫面時返回前一個顯示畫面。

## 音響系統基本操作

以下是如何操作選擇旋鈕的說明。

轉動 可進行選擇。

按 可進行確認。

按方向盤上的 **SOURCE**、**+**、**-**、**◀** 或 **▶** 按鈕可用來變更任何的音響設定。\*

**音響遙控開關**\* P. 137

### 選單項目

**聲音設定** P. 140

**播放模式** P. 146、150、153

**掃描** P. 143

**自動選擇** P. 142



**儲存預設電台** P. 142

**恢復 / 暫停** P. 156

\* 並非適用於所有車型

## 調整聲音



按 **MENU** 按鈕並轉動  來選取 **Sound Settings (聲音設定)**，然後按 。轉動  可調整下列選項：

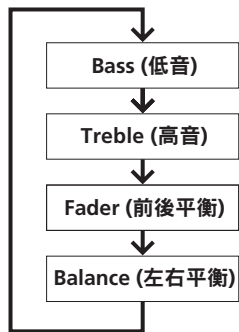
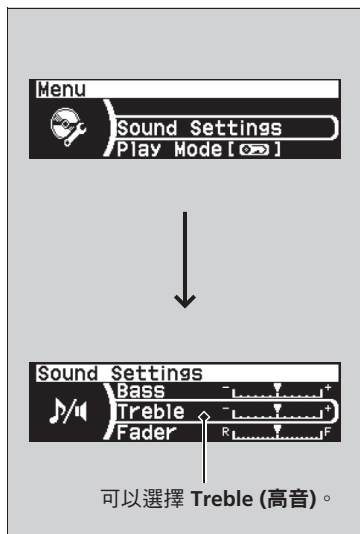



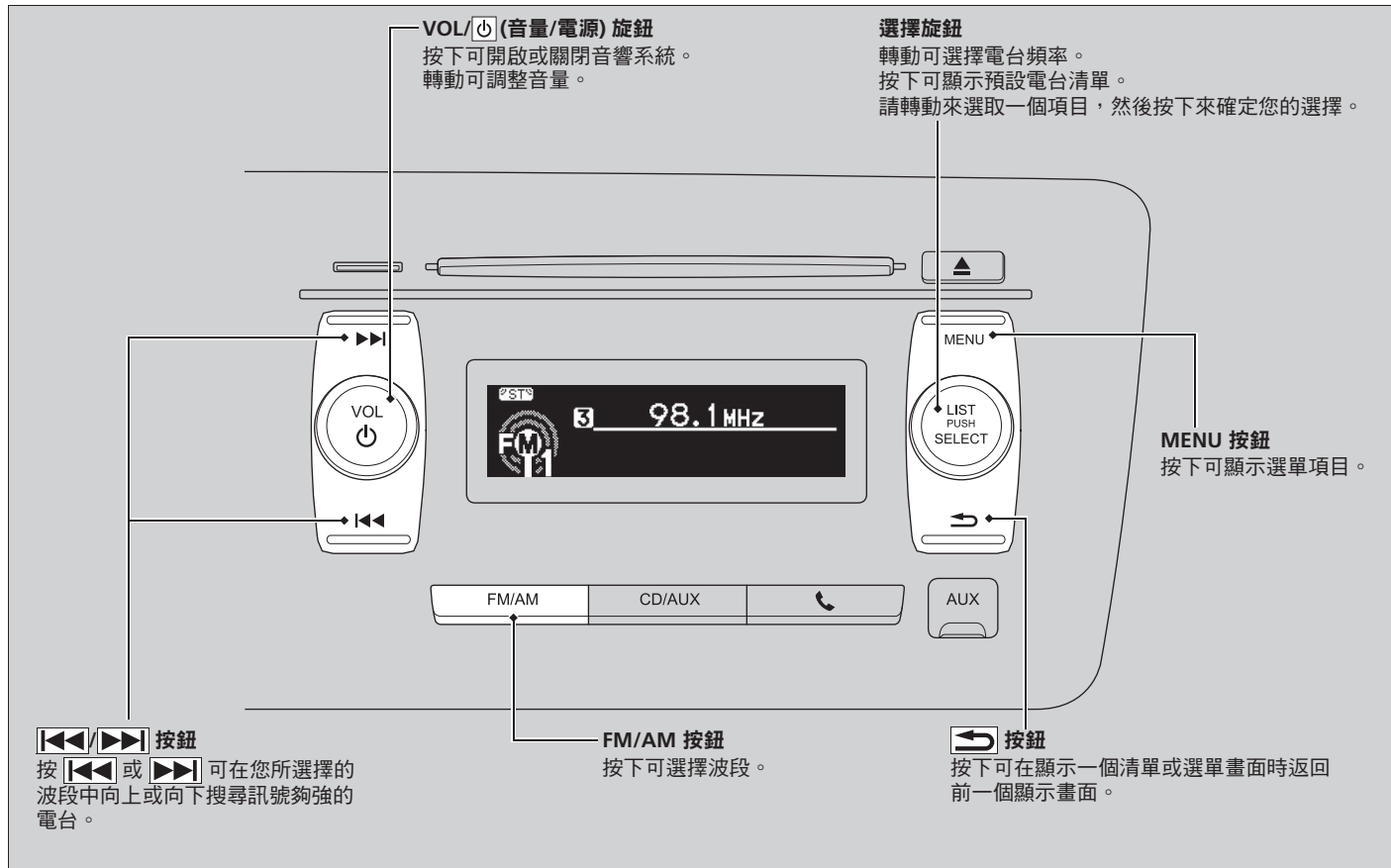

## 操作 AM/FM 收音機



## 自動選擇





使用自動選擇功能可以在所在的波段中進行搜尋並將訊號最強的電台自動儲存到每個預設位置。

1. 按 **FM/AM** 按鈕來切換到您要的一個模式。
2. 按 **MENU** 按鈕。
3. 轉動  來選取 **Auto Select (自動選擇)**，然後按 。
  - ▶ 系統接著會進入掃描模式 (歷時大約幾秒鐘)。



若要關閉自動選擇功能，請按 **MENU** 按鈕並轉動  來選取 **Auto Select (自動選擇)**，然後按 。

## 預設記憶

使用預設記憶功能可以儲存一個電台到每個預設位置中。

1. 按 **FM/AM** 按鈕來切換到您要的一個模式。
2. 按 **MENU** 按鈕。
3. 轉動  來選取 **Save preset (儲存預設電台)**，然後按 。
4. 轉動  來選取一個預設電台，然後按 。

您也可以透過下列程序來儲存電台。

1. 按 **FM/AM** 按鈕來切換到您要的一個模式。
2. 按  來切換到預設電台清單模式。
3. 轉動  來選取一個預設電台，然後按住 。

## 操作 AM/FM 收音機

所選擇的電台頻率會顯示在中央顯示器上。

如果是 FM 立體聲廣播，顯示器上會出現一個 **ST** 指示。

AM 波段並沒有立體聲廣播。

切換音源模式

按方向盤上的 **SOURCE** 按鈕。\*

 音響遙控開關\* P. 137



您可以在預設記憶中儲存 6 個 AM 電台和 12 個 FM 電台。FM1 和 FM2 可以各儲存 6 個電台。

自動選擇功能會自動進行掃描並在預設記憶中儲存訊號夠強的 6 個 AM 電台和 12 個 FM 電台 (最多)。

如果您不喜歡自動選擇且訊號夠強的電台，您可以手動儲存您所喜歡的電台頻率。



## 預設電台清單

列出所選擇的波段中的預設電台。

1. 按 **FM/AM** 按鈕來切換到您要的一個模式。
2. 按  來切換到預設電台清單模式。
3. 轉動  來選取預設電台，然後按 .

## 掃描

試聽所選取的波段中每一個訊號最強的電台各 10 秒鐘。

1. 按 **FM/AM** 按鈕來切換到您要的一個模式。
2. 按 **MENU** 按鈕。
3. 轉動  來選取 **Scan (掃描)**，然後按 .

若要停止掃描，請按 .



## 播放 CD

您的音響系統可以播放音樂 CD 和以 MP3/WMA/AAC\*1 格式儲存的 CD-R 及 CD-RW 光碟。請在裝入 CD 後，按 **CD/AUX** 按鈕。

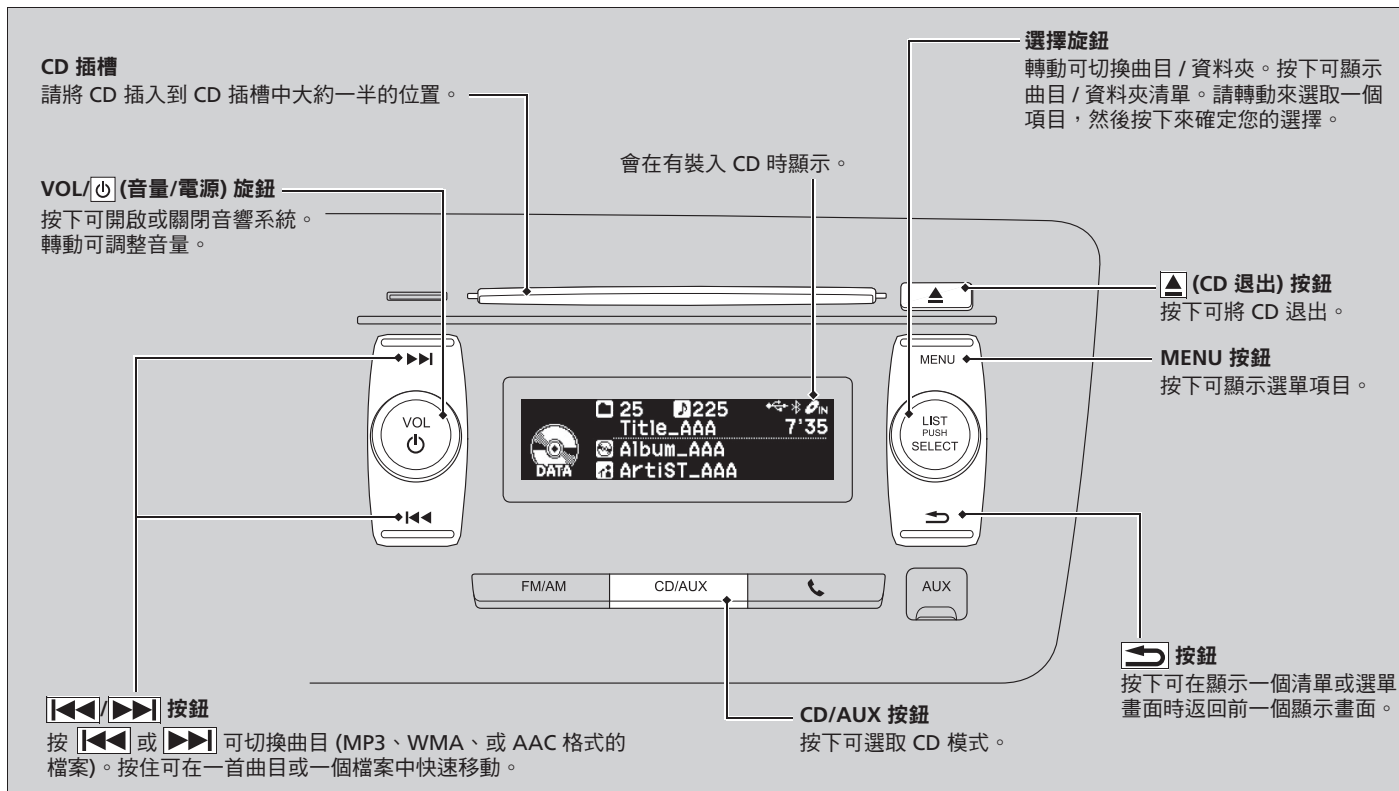

\*1：只有透過 iTunes 所錄製的 AAC 格式檔案可以在這個音響主機上播放。

## 如何使用選擇旋鈕從資料夾中選取一個檔案 (MP3/WMA/AAC)

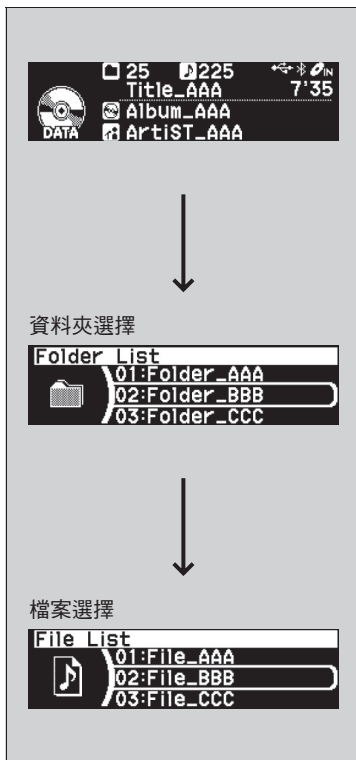

1. 按 來顯示資料夾清單。
2. 轉動 來選取一個資料夾。
3. 按 來顯示這個資料夾檔案的清單。
4. 轉動 來選取一個檔案，然後按 .

## ▶▶ 播放 CD

### 留意

不可使用貼有自黏標籤的 CD。標籤可能會導致 CD 卡在主機中。

受「數位著作權管理」(DRM) 保護的 AAC 或 WMA 檔案不能播放。

在下列情況下顯示器上會出現文字資料：

- 當您選取新的資料夾、檔案、或曲目時。
- 當您將音源模式切換到 CD 模式時。
- 當您插入一張 CD 時。

如果您退出 CD 但並沒有從插槽取出，系統會在幾秒鐘後自動重新裝入 CD。

## ■ 如何選擇播放模式

您可以在播放一首曲目或檔案時選擇重複播放和隨機播放模式。

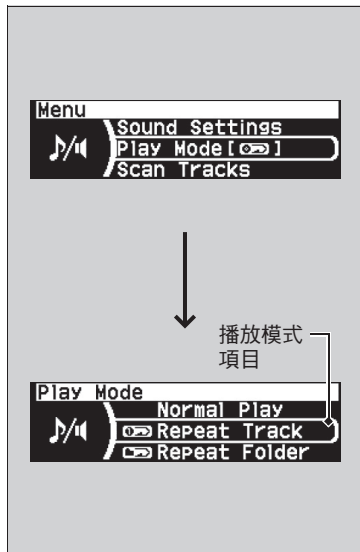

1. 按 **MENU** 按鈕。
2. 轉動 來選取 **Play Mode (播放模式)**，然後按 。
3. 轉動 來選取一個模式，然後按 。

### ■ 要關閉一個播放模式時

1. 按 **MENU** 按鈕。
2. 轉動 來選取 **Play Mode (播放模式)**，然後按 。
3. 轉動 來選取 **Normal Play (正常播放)**，然後按 。

## ▶▶ 如何選擇播放模式

播放模式的選單項目

### Normal Play (正常播放)

#### Repeat (重複播放)

**Repeat Folder (資料夾重複播放)** (MP3/WMA/AAC)：重複播放目前資料夾中的所有檔案。

**Repeat Track (曲目重複播放)**：重複播放目前的曲目 / 檔案。

#### Random (隨機播放)

**Random in Folder (資料夾隨機播放)** (MP3/WMA/AAC)：以隨機的順序播放目前資料夾中的所有檔案。

**Random All (全部隨機播放)**：以隨機的順序播放所有曲目 / 檔案。

## 如何選擇掃描模式

您可以在播放一首曲目或檔案時選擇掃描模式。

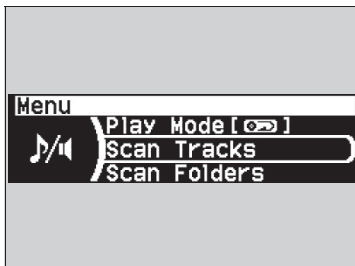

1. 按 **MENU** 按鈕。
2. 轉動  來選取 **Scan Tracks (掃描曲目)** 或 **Scan Folders (掃描資料夾)**，然後按 。

若要停止掃描，請按 。

## 如何選擇掃描模式

### Scan (掃描)

**Scan Folders (掃描資料夾)** (MP3/WMA/AAC)：可以試聽每個主資料夾中的第一個檔案各 10 秒鐘。

**Scan Tracks (掃描曲目)**：可以試聽 CD 中的所有曲目 (MP3、WMA、或 AAC 格式的目前資料夾中的所有檔案) 各 10 秒鐘。

## 播放 iPod

使用匯接接頭將 iPod 連接到 USB 連接埠，然後按 **CD/AUX** 按鈕。

▣ **USB 連接埠**\* P. 134

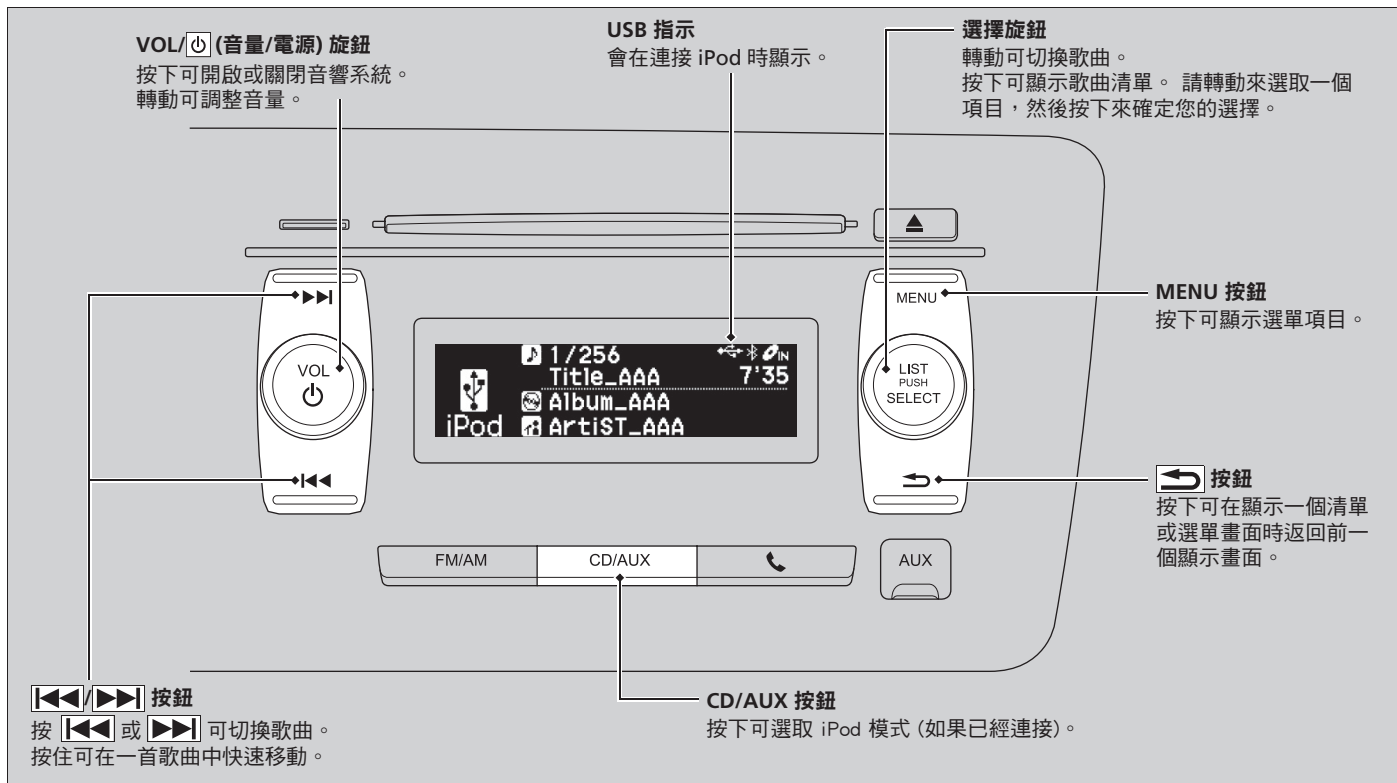

## 如何使用選擇旋鈕從 iPod 音樂清單中選取一首歌曲



1. 按 來顯示 iPod 音樂清單。

2. 轉動 來選取一個分類。

3. 按 來顯示該分類項目的清單。

4. 轉動 來選取一個項目，然後按 。

▶ 反覆按 及轉動 直到您想聽的項目顯示出來為止。

### ▶▶ 播放 iPod

可用的操作功能可能會因機型或版本而異。某些功能可能無法在車輛的音響系統上使用。

如果發生問題，您可能會在音響顯示器上看到一個錯誤訊息。

▶ [iPod / USB 隨身碟](#) P. 188

## 如何選擇播放模式

您可以在播放一首歌曲時選擇重複播放和隨機播放模式。

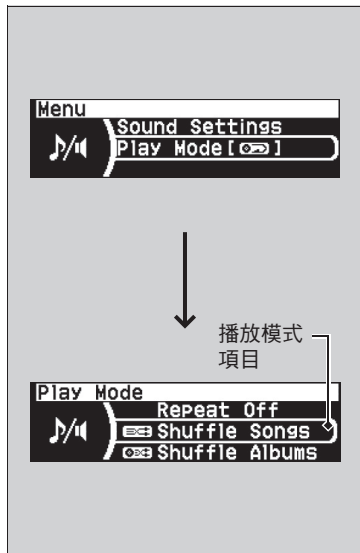

1. 按 **MENU** 按鈕。
2. 轉動  來選取 **Play Mode (播放模式)**，然後按 。
3. 轉動  來選取一個模式，然後按 。

### 要關閉一個播放模式時

1. 按 **MENU** 按鈕。
2. 轉動  來選取 **Play Mode (播放模式)**，然後按 。
3. 轉動  來選取 **Normal Play (正常播放)**，然後按 。

## 如何選擇播放模式

播放模式的選單項目

### Normal Play (正常播放)

**Shuffle Off (關閉隨機播放)**：關閉隨機播放模式。

**Shuffle Songs (歌曲隨機播放)**：以隨機的順序播放所選擇的分類 (播放清單、演出者、專輯、歌曲、類型、或作曲者) 中所有可播放的歌曲。

**Shuffle Albums (專輯隨機播放)**：以隨機的順序播放所選擇的分類 (播放清單、演出者、專輯、歌曲、類型、或作曲者) 中所有可播放的專輯。

**Repeat Off (關閉重複播放)**：關閉重複播放模式。

**Repeat Track (曲目重複播放)**：重複播放目前的歌曲。

## 播放 USB 隨身碟

您的音響系統可以讀取及播放 USB 隨身碟中以 MP3、WMA、或 AAC\*1 格式所儲存的聲音檔案。

將 USB 隨身碟連接到 USB 連接埠，然後按 **CD/AUX** 按鈕。

📖 **USB 連接埠**\* P. 134

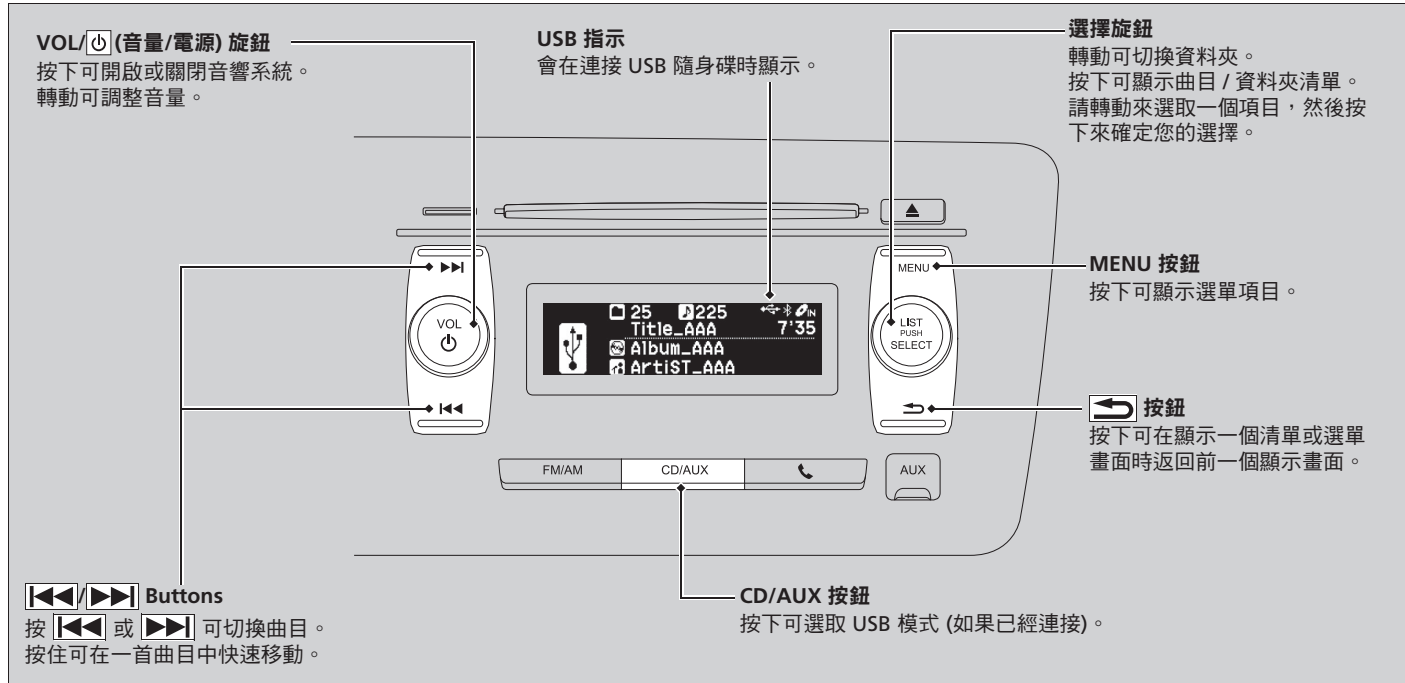

\*1：只有透過 iTunes 所錄製的 AAC 格式檔案可以在這個音響主機上播放。

\* 並非適用於所有車型



## 如何使用選擇旋鈕從資料夾中選取一個檔案

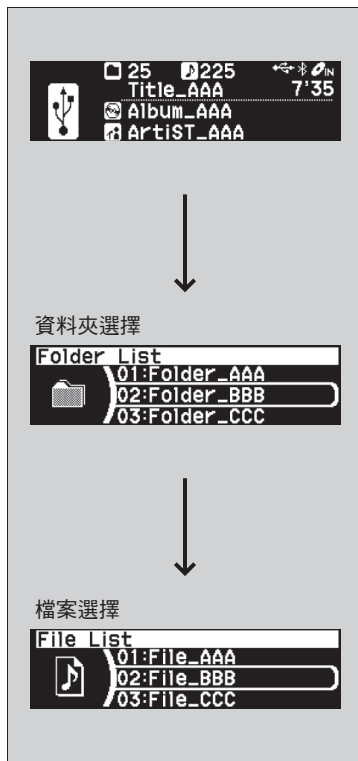

1. 按  來顯示資料夾清單。
2. 轉動  來選取一個資料夾。
3. 按  來顯示這個資料夾檔案的清單。
4. 轉動  來選取一個檔案，然後按 。

## ▶▶ 播放 USB 隨身碟

請使用建議的 USB 隨身碟。

 **關於音響系統的一般資訊** P. 189

受 "數位著作權管理" (DRM) 保護的 AAC 或 WMA 檔案不能播放。

音響系統會顯示 **Unplayable File (檔案不可播放)**，然後跳到下一個檔案。

如果發生問題，您可能會在音響顯示器上看到一個錯誤訊息。

 **iPod / USB 隨身碟** P. 188

## 如何選擇播放模式

您可以在播放一個檔案時選擇重複播放和隨機播放模式。

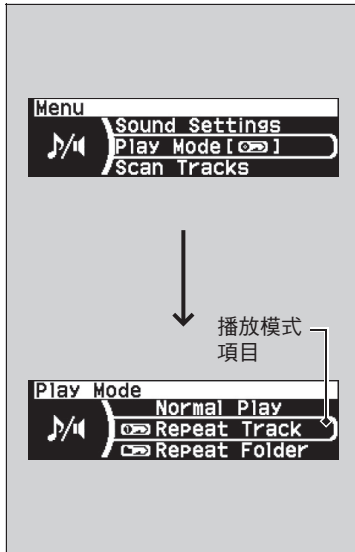

1. 按 **MENU** 按鈕。
2. 轉動 來選取 **Play Mode (播放模式)**，然後按 。
3. 轉動 來選取一個模式，然後按 。

### ■ 要關閉一個播放模式時

1. 按 **MENU** 按鈕。
2. 轉動 來選取 **Play Mode (播放模式)**，然後按 。
3. 轉動 來選取 **Normal Play (正常播放)**，然後按 。

## 如何選擇播放模式

播放模式的選單項目

**Normal Play (正常播放)**

**Repeat (重複播放)**

**Repeat Folder (資料夾重複播放)**：重複播放目前資料夾中的所有檔案。

**Repeat Track (曲目重複播放)**：重複播放目前的檔案。

**Random (隨機播放)**

**Random in Folder (資料夾隨機播放)**：以隨機的順序播放目前資料夾中的所有檔案。

**Random All (全部隨機播放)**：以隨機的順序播放所有檔案。

## 如何選擇掃描模式

您可以在播放一個檔案時選擇掃描模式。

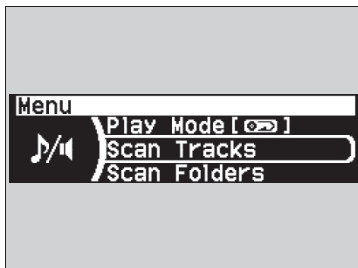

1. 按 **MENU** 按鈕。
2. 轉動  來選取 **Scan Tracks (掃描曲目)** 或 **Scan Folders (掃描資料夾)**，然後按 。

若要停止掃描，請按 。

## 如何選擇掃描模式

### Scan (掃描)

**Scan Folders (掃描資料夾)**：可以試聽每個主資料夾中的第一個檔案各 10 秒鐘。

**Scan Tracks (掃描曲目)**：可以試聽目前資料夾中的所有檔案各 10 秒鐘。

## 播放藍牙音響

您的音響系統可以播放您的藍牙相容話機中的音樂。  
 這個功能可以在話機與車輛的免手持電話 (HFT) 系統 / Bluetooth® (藍牙) HandsFreeLink® (HFL) 完成配對並建立連線時使用。

☑ 電話設定 P. 210

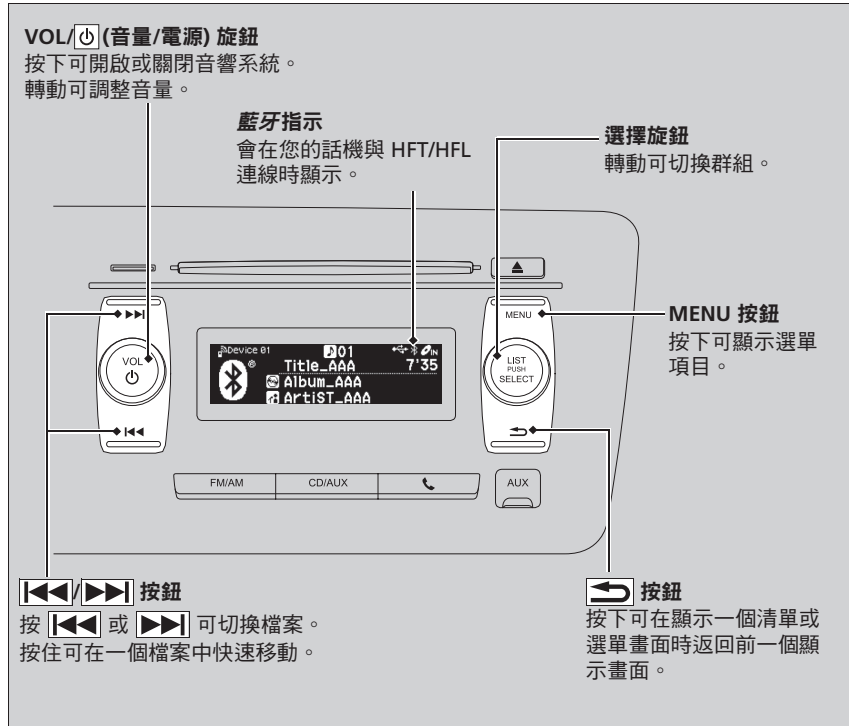

### ▶▶播放藍牙音響

並非所有具備串流音響能力的藍牙話機都相容。  
 要確定您的話機是否相容，請洽詢 HONDA 服務廠。

在行駛中執行某些資料裝置的功能可能屬違法行為。

HFT/HFL 系統一次只能配合一支機使用。如果車上同時存在兩支以上已完成配對的話機，系統將會自動與所發現的最後配對的話機建立連線。

如果有超過一支話機與 HFT/HFL 系統完成配對，在系統開始播放之前可能會有微時間延遲。

在某些情況下，演出者、專輯、或曲目的名稱可能無法正確顯示。

某些裝置的某些功能可能無法使用。

## 如何播放 Bluetooth® (藍牙) 音響檔案

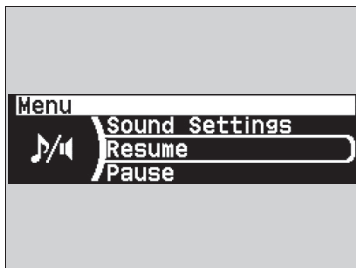

1. 確定您的話機已完成配對並與系統連線。
2. 按 **CD/AUX** 按鈕。

如果話機無法被辨識，可能是有另一支與 HFT/HFL 相容但與 Bluetooth® (藍牙) 音響不相容的話機已經建立連線。

### ■ 要暫停或恢復播放一個檔案時

1. 按 **MENU** 按鈕。
2. 轉動  來選取 **Resume (恢復)** 或 **Pause (暫停)**，然後按 .

## 如何播放 Bluetooth® (藍牙) 音響檔案

要播放音樂檔案時，可能需要操作您的話機。若是這樣，請依照話機製造廠商的操作說明來進行。

如果有任何音響裝置連接到外接輸入插孔，可能需要反覆按 **CD/AUX** 按鈕來選取 Bluetooth® (藍牙) 音響系統。

切換到另一個模式會暫停從您的話機播放音樂。

## 配備觸控彩色螢幕音響的車型

要使用音響系統功能時，點火開關必須設定在 ACCESSORY **I** 或 ON **II** 位置。

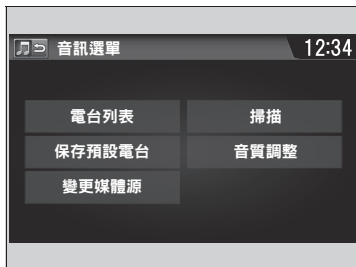
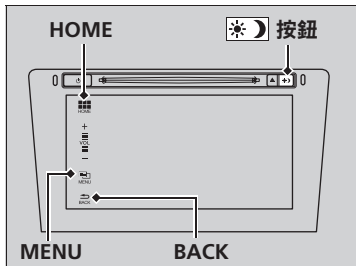

**HOME**：選取可前往主畫面。

☛ **切換顯示** P. 158

**MENU**：選取可選擇任何模式。

可用的模式包括**變更媒體源**、**電台列表**、**保存預設電台**、**搜尋歌曲**及**播放模式**。播放模式中也有**掃描**及**音質調整**等功能可以選擇。

**BACK**：選取 (若有顯示) 可返回前一個顯示畫面。

☛ 按鈕：

按下可改變音響 / 資訊畫面的亮度。

請按一下 ☛ 並選取 **-** 或 **+** 來進行調整。

▶ 每按一下 ☛，就會在日間模式、夜間模式、及關閉模式之間切換。

## 音響系統基本操作

音響選單項目

☛ **電台清單** P. 167

☛ **如何從音樂搜尋清單中選擇一個檔案**  
P. 169、175

☛ **掃描** P. 167

☛ **如何選擇播放模式** P. 170、173、176

## 音響 / 資訊畫面

顯示音響的狀態和桌布。您可以從這個顯示畫面前往各個設定選項。

### ■ 切換顯示

■ 使用  按鈕

按  (顯示) 按鈕可切換顯示。

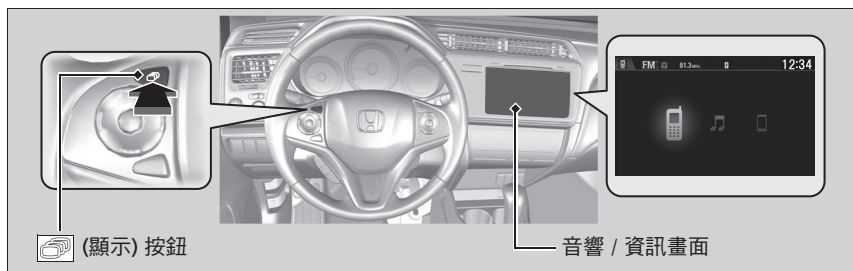

## ■ 從音響 / 資訊畫面

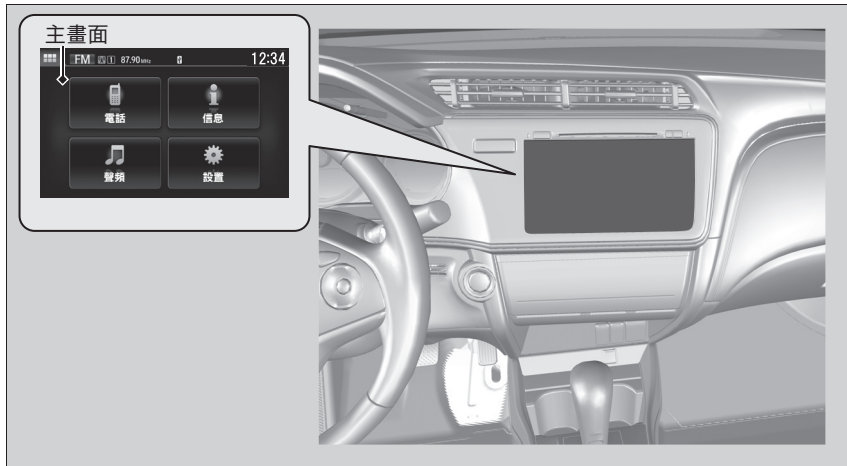

選取 **HOME (主畫面)**。  
選取**電話**、**信息**、**聲頻**、或**設置**。

### ■ 電話

顯示 HFT/HFL 的資訊。

☑ **免手持電話系統\*** / **Bluetooth® (藍牙) HandsFreeLink®\*** P. 227

### ■ 信息

要檢視所有可用的資訊、**燃費情報**、**時鐘** / **桌布**、或**系統** / **設備信息**時，請選取 **MENU**。

\* 並非適用於所有車型

續



### ■ 聲頻

顯示目前的狀態。

### ■ 設置

進入自訂選單畫面。

▣ 自訂功能 P. 192

## ■ 桌布設定

您可以變更、儲存、及刪除音響 / 資訊畫面上的桌布。

### ■ 導入桌布

您最多可以從 USB 隨身碟匯入 5 個影像 (一次匯入一個) 來做為桌布。

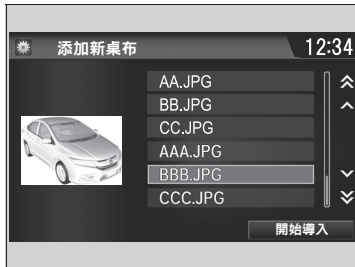

1. 將 USB 隨身碟連接到 USB 連接埠。

▶ **USB 連接埠**\* P. 134

2. 選取**設置**。

3. 選取**信息**。

▶ 從**時鐘 / 桌布類型**，開啟**桌布索引標籤**。

4. 選取**新添加**。

▶ 相片的名稱會以一個清單顯示出來。

5. 選取想要的相片。

▶ 畫面的左側會顯示預覽畫面。

6. 選取**開始導入**來儲存資料。

▶ 接著會返回桌布清單的顯示畫面上。

### ▣ 桌布設定

- 在匯入桌布檔案時，影像必須儲存在 USB 隨身碟的根目錄中。  
無法匯入儲存在文件夾中的影像。
- 檔案名稱長度必須少於 64 個字元。
- 可以匯入的影像檔案格式是 BMP (bmp) 或 JPEG (jpg)。
- 個別文件的大小限於 5 MB。
- 最大影像大小為 4,096 × 4,096 像素。如果影像大小少於 800 × 480 像素，影像會顯示在畫面的中間其他區域會出現黑色邊框。
- 最多可以選取 255 個檔案。
- 如果 USB 隨身碟中沒有任何相片，會顯示**未檢測到文件的訊息**。

### ■ 選擇桌布

1. 選取**設置**。
2. 選取**信息**。
  - ▶ 從**時鐘 / 桌布類型**，開啟**桌布索引標籤**。
  - ▶ 畫面會切換為桌布清單顯示。
3. 選取想要的桌布。
  - ▶ 畫面的左側會顯示預覽畫面。
  - ▶ 畫面上會彈出一個快選選單。
4. 選取**設置**。
  - ▶ 接著會返回桌布清單的顯示畫面上。

### ■ 刪除桌布

1. 選取**設置**。
2. 選取**信息**。
  - ▶ 從**時鐘 / 桌布類型**，開啟**桌布索引標籤**。
  - ▶ 畫面會切換為桌布清單顯示。
3. 選取您要刪除的桌布。
  - ▶ 畫面的左側會顯示預覽畫面。
  - ▶ 畫面上會彈出一個快選選單。
4. 選取**刪除**。
  - ▶ 畫面上會出現一個確認訊息。
5. 選取**是**即可完成刪除。
  - ▶ 接著會返回桌布清單的顯示畫面上。

### ▶▶ 桌布設定

從快顯選單中，選取**預覽**可以全螢幕顯示預覽畫面。

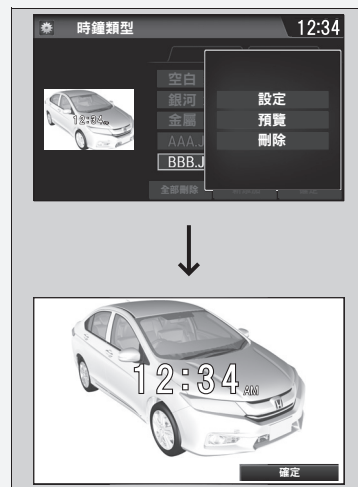

要返回先前的畫面上，請選取**確定**或 **Back**。

如果檔案較大，可能需要一些時間才會顯示出預覽畫面。

若要刪除您所新增的所有桌布，請選取**全部刪除**，然後選取**是**。

## 調整聲音



1. 選取**設置**。
2. 選取**聲頻**。
3. 選取**音質調整**。

選取一個以下所示的索引標籤：

**低音、高音；消音器、平衡；車速音量補償 (SVC)**

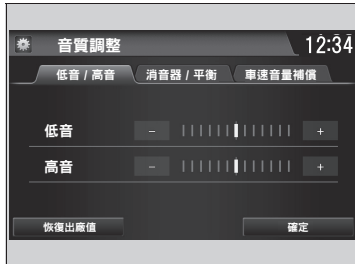

### 調整聲音

SVC 有 4 個模式：**Off、低、中及高**。SVC 會配合車速來調整音量水準。當您開得更快時，音響音量會變大。當您慢下來時，音響音量就會變小。

## 顯示器設定

您可以變更音響 / 資訊畫面的亮度或色彩主題。

### 變更畫面的亮度

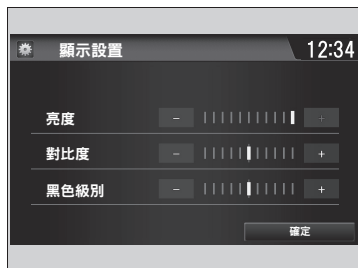

1. 選取**設置**。
2. 選取**系統**。
3. 選取**顯示索引標籤**。
4. 選取**顯示設置**。
5. 選擇設定。

### 變更畫面的色彩主題

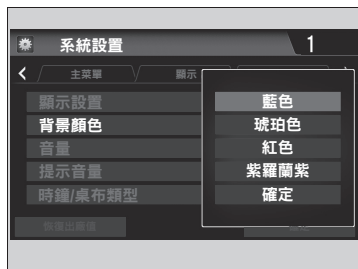

1. 選取**設置**。
2. 選取**系統**。
3. 選取**顯示索引標籤**。
4. 選取**背景顏色**。
5. 選擇您要的設置。

### 變更畫面的亮度 (Brightness)

您可依照相同的方式來變更**對比度**和**黑色級別**的設定。

## 操作 AM/FM 收音機

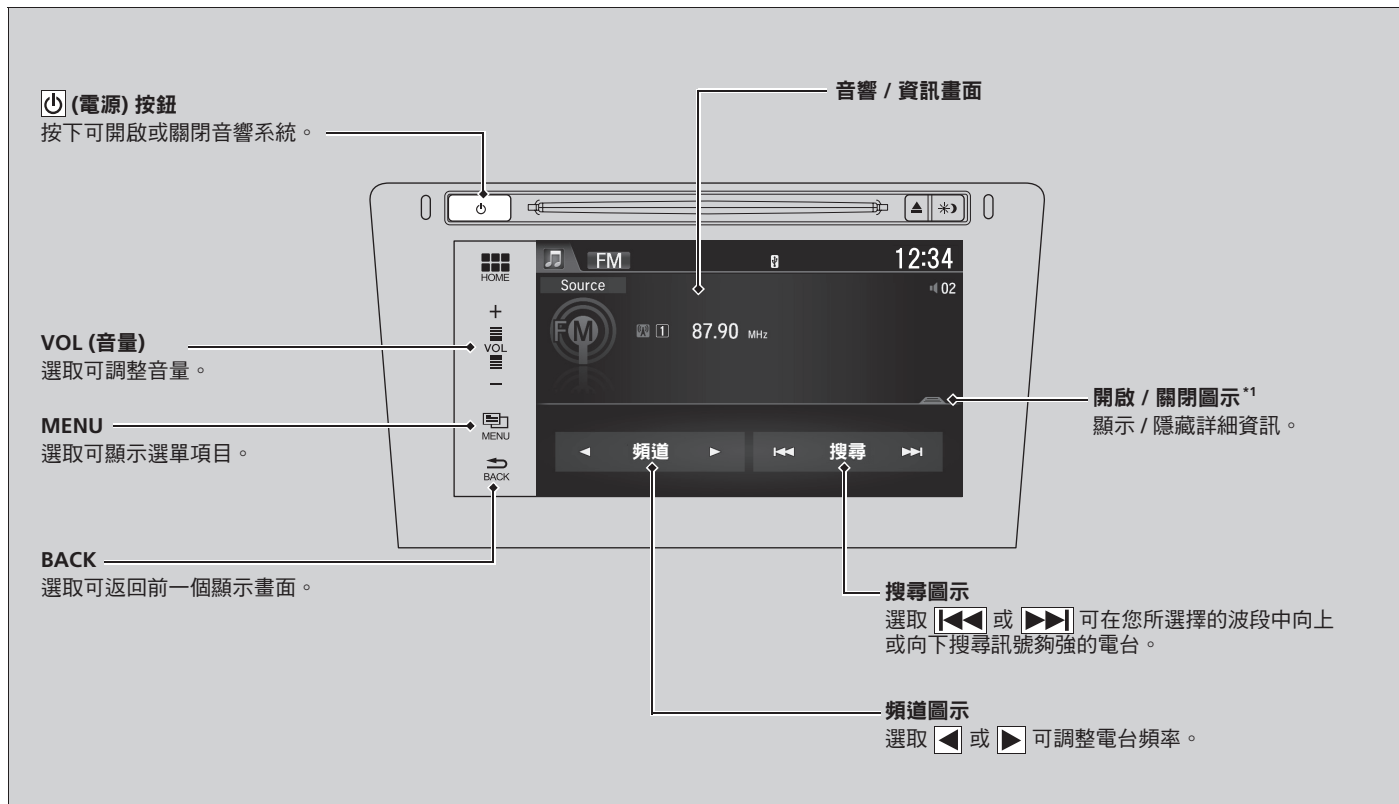

\*1：清單的一部分或全部有可能不會顯示出來。

## ■ 預設記憶

儲存一個電台：

1. 進行調諧來選擇想要的電台。
2. 選取 **MENU**。
3. 選取**保存預設通道**。
4. 選取您要儲存這個電台的預設位置號碼。

## ▣ 操作 AM/FM 收音機

如果是 FM 立體聲廣播，顯示器上會出現一個 **ST** 指示。

AM 波段並沒有立體聲廣播。

切換音源模式

方向盤上的按 **SOURCE** 按鈕或選取 **Source (音源)**。

▣ **音響遙控開關** P. 137

您也可以選取**聲頻**選單畫面上的**變更媒體源**來切換模式。

您可以在預設記憶中儲存 6 個 AM 電台和 12 個 FM 電台。

## ■ 掃描

試聽所選取的波段中每一個訊號最強的電台各 10 秒鐘。

1. 選取 **MENU**。
2. 選取**掃描**。

若要停止掃描，請選取**取消**。

## ■ 電台列表

列出所選擇的波段中訊號最強的電台。

1. 選取 **MENU** 來切換到**音訊選單**畫面。
2. 選取**電台列表**。
3. 選擇電台。

## ■ 手動更新\*

隨時更新可收訊的電台清單。

1. 選取 **MENU** 來切換到**音訊選單**畫面。
2. 選取**電台列表**。
3. 選取**重新載入**。

## ■ 掃描

試聽所選取的波段中每一個訊號最強的電台各 10 秒鐘。

1. 選取 **MENU**。
2. 選取**掃描**。

若要停止掃描，請選取**取消**。



## 播放 CD

您的音響系統可以播放音樂 CD 和以 MP3/WMA/AAC\*1 格式儲存的 CD-R 及 CD-RW 光碟。請在裝入 CD 後，選取 CD 模式。

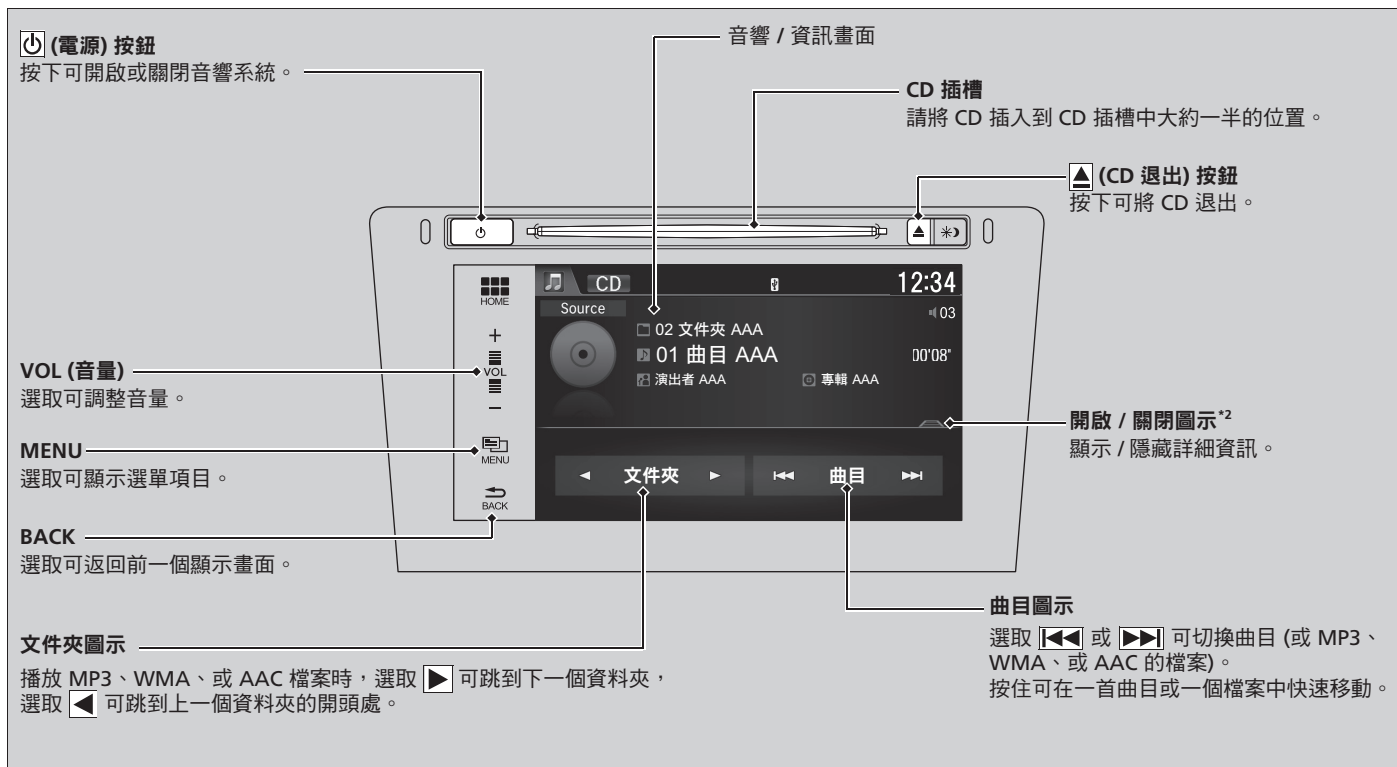

\*1：只有透過 iTunes 所錄製的 AAC 格式檔案可以在這個音響主機上播放。

\*2：清單的一部分或全部有可能不會顯示出來。

## 如何從搜尋歌曲選單中選擇一個文件



1. 選取 **MENU** 並選取**搜尋歌曲**。

2. 選取一個文件夾。

3. 選取一首曲目。

## ▶▶播放 CD

### 留意

不可使用貼有自黏標籤的 CD。標籤可能會導致 CD 卡在主機中。

受「數位著作權管理」(DRM) 保護的 WMA 檔案不能播放。

音響系統會顯示**不可播放文件**，然後跳到下一個檔案。

在下列情況下顯示器上會出現文字資料：

- 當您選取新的文件夾、檔案、或曲目時。
- 當您將音源模式切換到 CD 模式時。
- 當您插入一張 CD 時。

如果您退出 CD 但並沒有從插槽取出，系統會在幾秒鐘後自動重新裝入 CD。

## 如何選擇播放模式

您可以在播放一首曲目或檔案時選擇掃描、重複播放、及隨機播放模式。

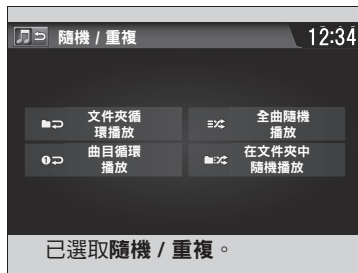

1. 選取 **MENU**。
2. 選取**掃描**或**隨機 / 重複**。
3. 選取一個模式。

### ■ 要關閉一個播放模式時

1. 選取 **MENU**。
2. 選取您要關閉的模式。

## 如何選擇播放模式

播放模式的選單項目

### 掃描

**掃描文件夾** (MP3/WMA/AAC)：可以試聽每個主資料夾中的第一個檔案各 10 秒鐘。

**掃描曲目**：可以試聽 CD 中的所有曲目 (MP3、WMA、或 AAC 格式的目前資料夾中的所有檔案) 各 10 秒鐘。

### 隨機 / 重複

**文件夾循環播放** (MP3/WMA/AAC)：重複播放目前資料夾中的所有檔案。

**曲目循環播放**：重複播放目前的曲目 / 檔案。

**在文件夾中隨機播放** (MP3/WMA/AAC)：以隨機的順序播放目前資料夾中的所有檔案。

**全曲隨機播放**：以隨機的順序播放所有曲目 / 文件夾。

## 播放 iPod

使用匯接接頭將 iPod 連接到 USB 連接埠，然後選取 iPod 模式。

📌 **USB 連接埠**\* P. 134

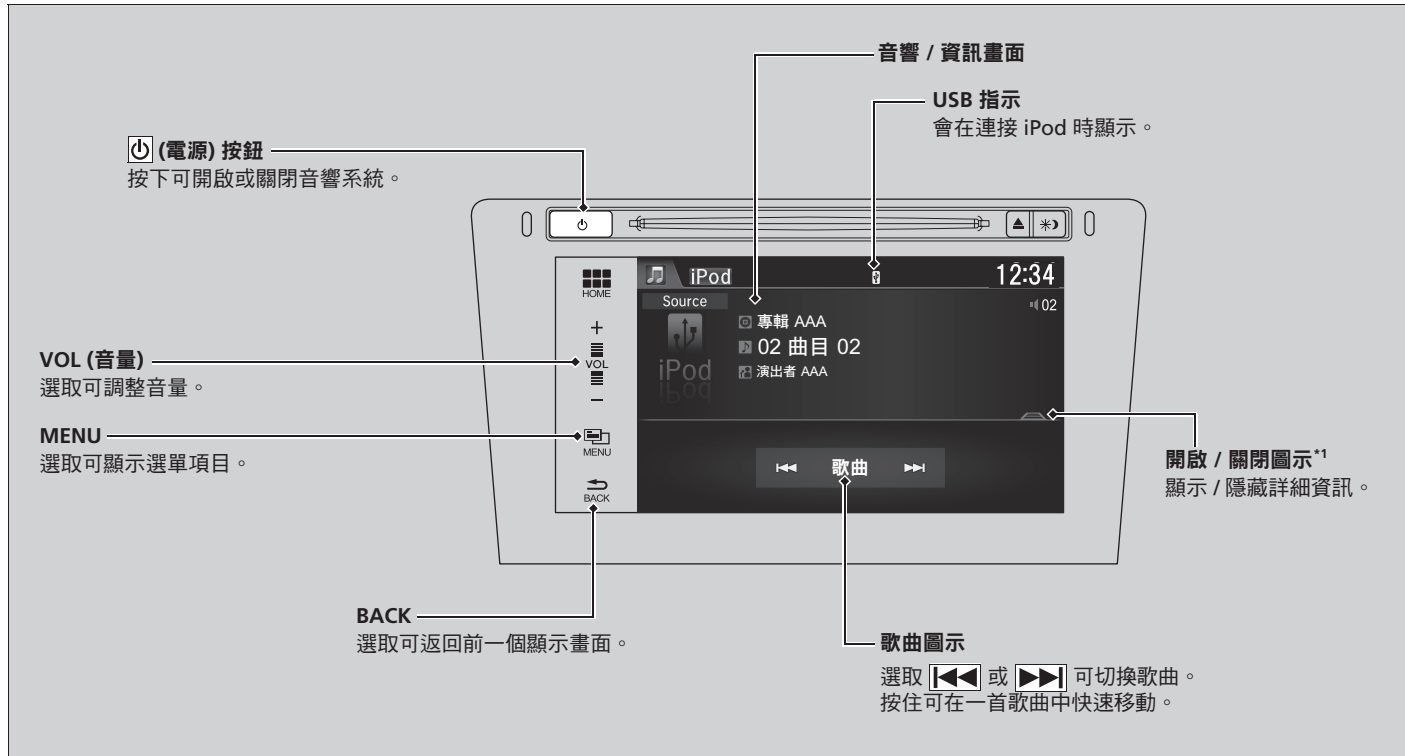

\*1：清單的一部分或全部有可能不會顯示出來。

\* 並非適用於所有車型

## 如何從音樂搜尋清單中選擇一首歌曲



1. 選取 **MENU** 並選取**搜尋歌曲**。

2. 從選單中選擇您要的項目。

## ▶▶ 播放 iPod

可用的操作功能可能會因機型或版本而異。某些功能可能無法在車輛的音響系統上使用。

如果發生問題，您可能會在音響 / 資訊畫面上看到一個錯誤訊息。

▶▶ iPod / USB 隨身碟 P. 188

如果您在話機與音響系統連線時操作您的 iPhone/iPod 上的音樂應用程式，有可能無法在音響 / 資訊畫面上操作相同的應用程式。

請視需要將裝置重新連線。

## 如何選擇播放模式

您可以在播放一個檔案時選擇重複播放和隨機播放模式。



1. 選取 **MENU**。
2. 選取**無序播放 / 重播**。
3. 選取一個模式。

### ■ 要關閉一個播放模式時

1. 選取 **MENU**。
2. 選取您要關閉的模式。

## ▶▶ 如何選擇播放模式

播放模式的選單項目

**無序播放專輯**：以隨機的順序播放所選擇的清單 (播放清單、演出者、專輯、歌曲、Podcast、類型、作曲者、或有聲書) 中所有可播放的專輯。

**無序播放所有歌曲**：以隨機的順序播放所選擇的清單 (播放清單、演出者、專輯、歌曲、Podcast、類型、作曲者、或有聲書) 中所有可播放的檔案。

**歌曲循環播放**：重複播放目前的曲目。

## 播放 USB 隨身碟

您的音響系統可以讀取及播放 USB 隨身碟中以 MP3、WMA、或 AAC\*1 格式所儲存的聲音及視訊\* 檔案。

將 USB 隨身碟連接到 USB 連接埠，然後選取 USB 模式。

📖 **USB 連接埠\*** P. 134

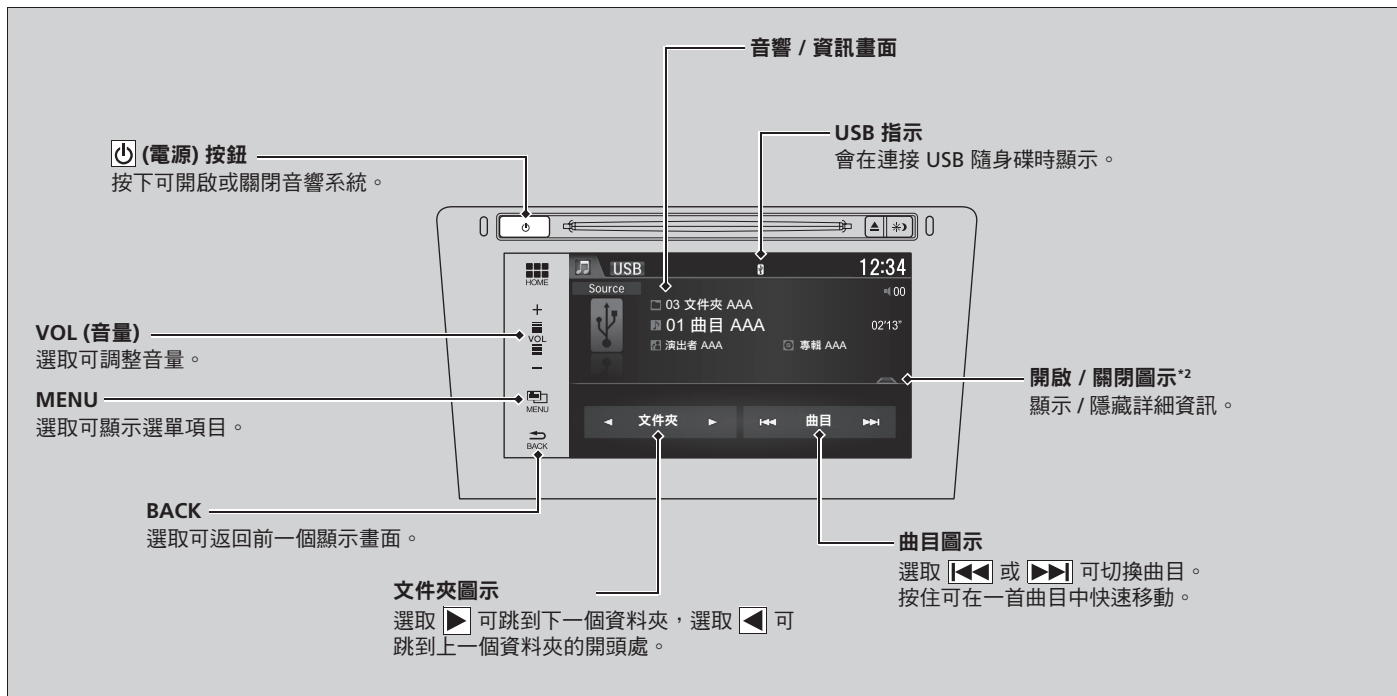

\*1：只有透過 iTunes 所錄製的 AAC 格式檔案可以在這個音響主機上播放。

\*2：清單的一部分或全部有可能不會顯示出來。

\* 並非適用於所有車型

## 如何從音樂搜尋清單中選擇一個檔案

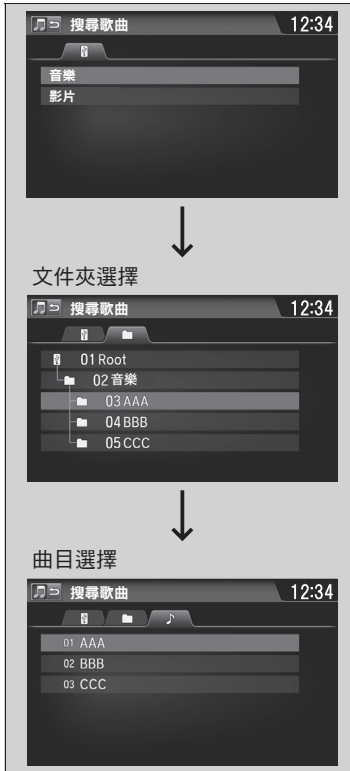

1. 選取 MENU 並選取搜尋音樂。

墨西哥車型以外

選取音樂或影片。

2. 選取一個文件夾。

3. 選取一首曲目。

## ▶▶ 播放 USB 隨身碟

請使用建議的 USB 隨身碟。

▶ 關於音響系統的一般資訊 P. 189

受「數位著作權管理」(DRM) 保護的 WMA 檔案不能播放。

音響系統會顯示**不可播放文件**，然後跳到下一個檔案。

如果發生問題，您可能會在音響 / 資訊畫面上看到一個錯誤訊息。

▶ iPod / USB 隨身碟 P. 188



## 如何選擇播放模式

您可以在播放一個檔案時選擇掃描、重複播放、及隨機播放模式。

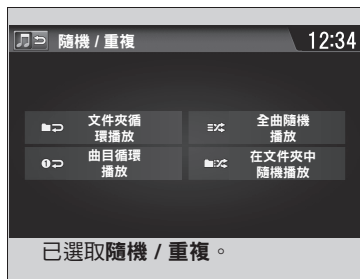

### ■ 要關閉一個播放模式時

1. 選取 MENU。
2. 選取您要關閉的模式。

## 如何選擇播放模式

播放模式的選單項目

### 掃描

**掃描文件夾：**可以試聽每個主資料夾中的第一個檔案各 10 秒鐘。

**掃描曲目：**可以試聽目前資料夾中的所有檔案各 10 秒鐘。

### 隨機 / 重複

**文件夾循環播放：**重複播放目前資料夾中的所有檔案。

**曲目循環播放：**重複播放目前的檔案。

**在文件夾中隨機播放：**以隨機的順序播放目前資料夾中的所有檔案。

**全曲隨機播放：**以隨機的順序播放所有檔案。

播放一個視訊檔案時：\*

**慢速：**減慢播放速度。

## 播放藍牙音響

您的音響系統可以播放您的藍牙相容話機中的音樂。  
這個功能可以在話機與車輛的免手持電話 (HFT) 系統 / Bluetooth® (藍牙) HandsFreeLink® (HFL) 完成配對並建立連線時使用。

☑ 電話設定 P. 234

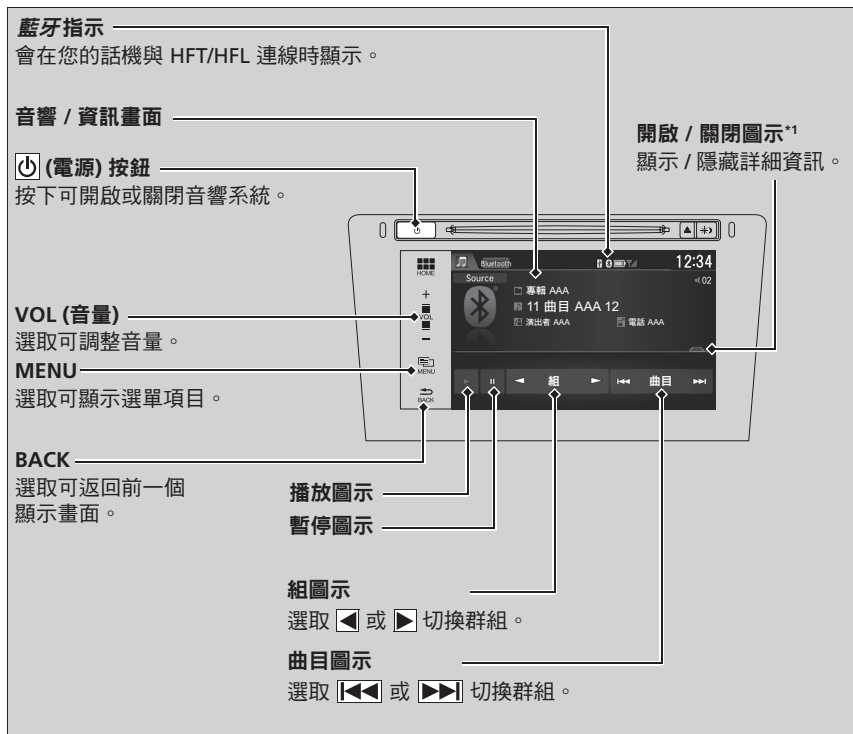

### ▶▶播放藍牙音響

並非所有具備串流音響能力的藍牙話機都相容。  
要確定您的話機是否相容，請洽詢 HONDA 服務廠。

在行駛中執行某些資料裝置的功能可能屬違法行為。

HFT/HFL 系統一次只能配合一支機使用。  
如果車上同時存在兩支以上已完成配對的話機，系統將會自動與所發現的最先配對的話機建立連線。

如果有超過一支話機與 HFT/HFL 系統完成配對，在系統開始播放之前可能會有微時間延遲。

在某些情況下，演出者、專輯、或曲目的名稱可能無法正確顯示。

某些裝置的某些功能可能無法使用。

\*1：根據您所連線的藍牙裝置，清單的一部分或全部有可能不會顯示出來。

## 播放 Bluetooth® (藍牙) 音響檔案



1. 確定您的話機已完成配對並與系統連線。
2. 選取 *Bluetooth*® (藍牙) 音源模式。

如果話機無法被辨識，可能是有另一支與 HFT/HFL 相容但與 *Bluetooth*® (藍牙) 音響不相容的話機已經建立連線。

■ 要暫停或恢復播放一個檔案時  
選取播放圖示或暫停圖示。

## 搜尋音樂



1. 選取 **MENU**。
2. 選取**搜尋歌曲**。
3. 選取一個搜尋分類 (例如**專輯**)。
4. 選取一個項目。
  - ▶ 所選擇的項目就會開始播放。

## ▶▶ 播放 *Bluetooth*® (藍牙) 音響檔案

要播放音樂檔案時，可能需要操作您的話機。若是這樣，請依照話機製造廠商的操作說明來進行。

切換到另一個模式會暫停從您的話機播放音樂。

## ▶▶ 搜尋音樂

根據您所連線的藍牙裝置，清單的一部分或全部有可能不會顯示出來。

## 透過 HDMI™ 來播放視訊

您的音響系統可以播放您的 HDMI 相容裝置中的視訊影片。  
使用 HDMI™ 線組來連接裝置，然後選取 HDMI™ 模式。

▶ HDMI™ 連接埠 \* P. 133

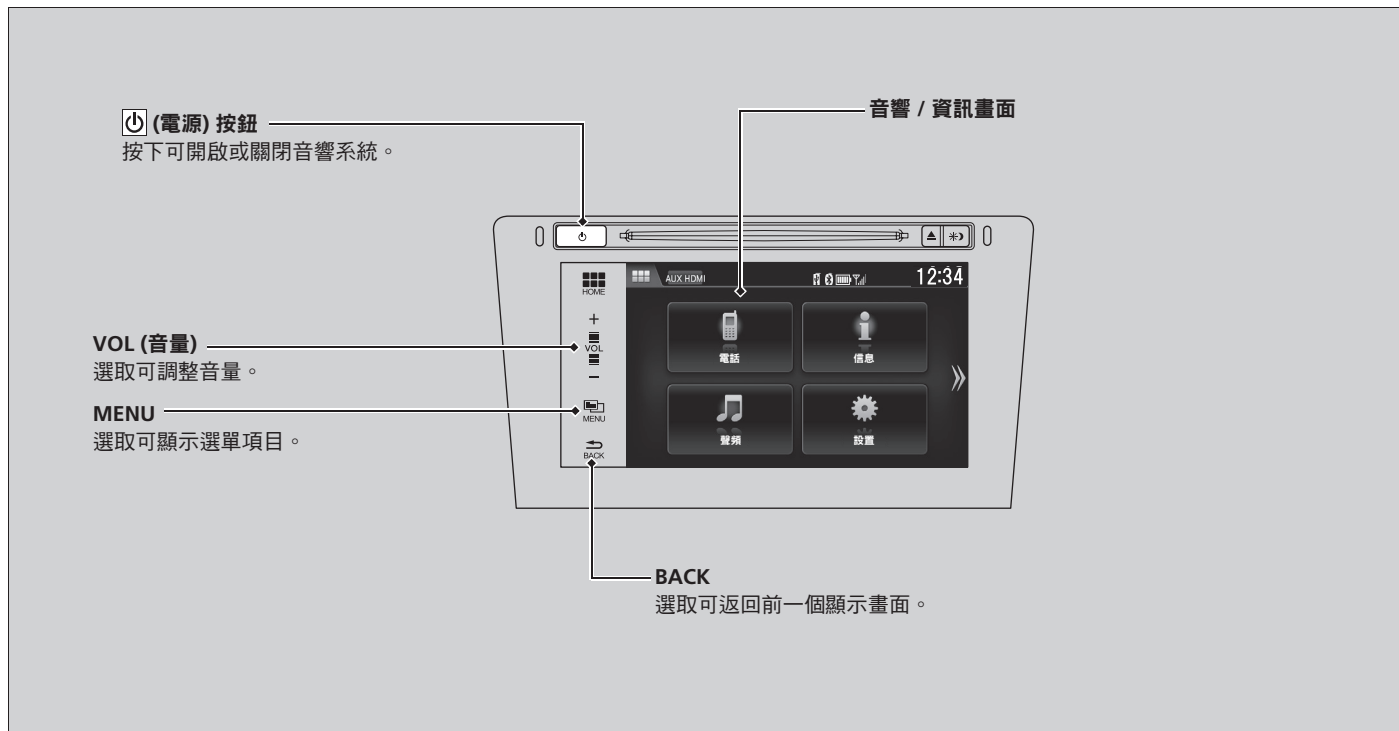

## 變更畫面高寬比\*

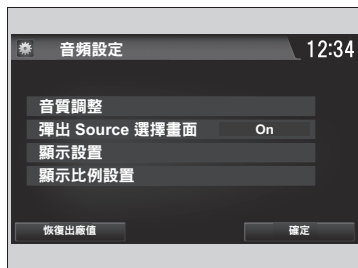

1. 選取**設置**前往設定畫面。
2. 選取**聲頻**。
3. 選取**顯示比例設置**。
4. 選擇您要的設定。
5. 選取**確定**。

## 透過 HDMI™ 來播放視訊

會受限制。若要播放視訊，請停下車輛並剎緊駐車剎車。

## 智慧型手機連線

您的智慧型手機上的某些應用程式可以在話機與音響系統連線時顯示在音響 / 資訊畫面上並進行操作。您可以使用線組或透過無線方式\* 來進行話機連線。

☞ **iPhone 連線** P. 182

**iPhone 以外**

☞ **智慧型手機連線** P. 183

☞ **Wi-Fi 模式 (初次設定)** P. 184

要使用智慧型手機連線，必須先將您的智慧型手機透過藍牙通訊與音響系統進行配對。

☞ **電話設定** P. 234

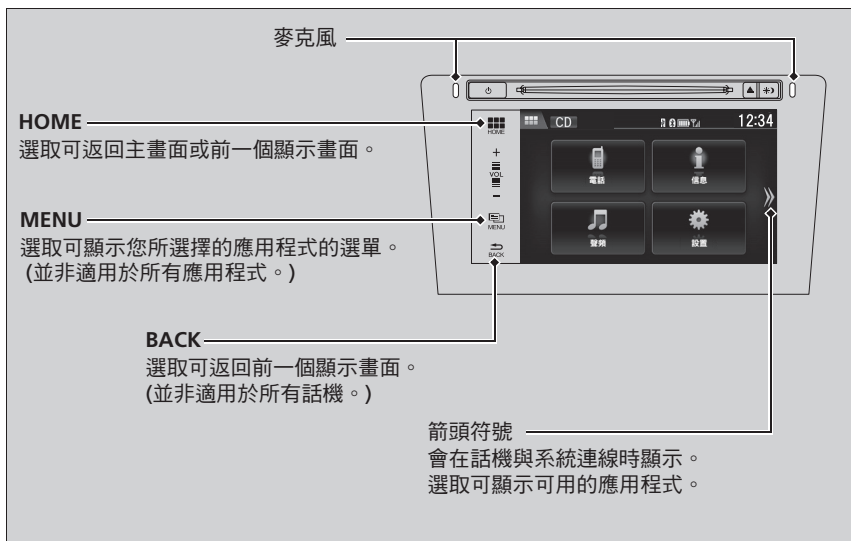

\* 並非適用於所有車型

### ☞ 智慧型手機連線

請先將車輛停在安全的地點再進行話機連線以及操作所顯示的應用程式。

並非所有話機都與音響系統相容。系統並不能顯示您的智慧型手機上的所有應用程式，有些應用程式需要事先安裝。詳細資訊請洽詢 HONDA 服務廠。

如果已有另一個電子裝置連線中，您需要將藍牙連線切換到您的智慧型手機。

☞ **變更目前配對的話機** P. 235

已下各項可能因話機型號而異：

- 如何進行智慧型手機與系統連線。
- 可以在螢幕上操作的應用程式。
- 顯示器反應時間 / 更新時間

我們不可能支援所有應用程式在音響系統上的操作。關於應用程式的功能特性若有任何疑問，請洽詢應用程式提供者。

操作車輛時應避免分心觀看顯示器。

## iPhone 連線

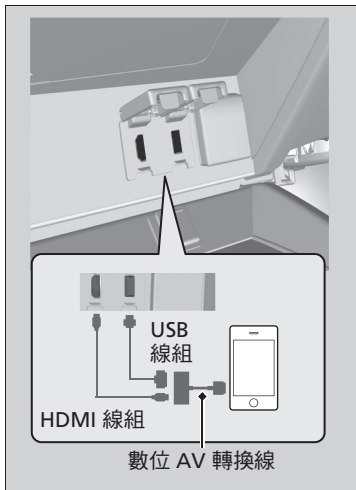

1. 透過藍牙通訊將您的話機與音響系統建立連線。

☑ 電話設定 P. 234

2. 將數位 AV 轉換線插接到 HDMI™ 插孔。
3. 將數位 AV 轉換線連接到您的 iPhone。
  - ▶ 等候主畫面上出現箭頭符號。
4. 選取箭頭符號來將可用的智慧型手機應用程式顯示到音響 / 資訊畫面上。
  - ▶ 您可能需要從話機上操作。
5. 從音響 / 資訊畫面上選取您要操作的應用程式。
  - ▶ 要回到前一個畫面時，請選取 **HOME**。

## iPhone 連線

請務必先將數位 AV 轉換線插接到 HDMI™ 插孔。否則，智慧型手機連線可能無法正常作用。

如果希望為您的話機充電，請同時連接 USB 插孔。

關於購買數位 AV 轉換線的資訊，請洽詢 HONDA 服務廠。

iPhone 以外

## 智慧型手機連線

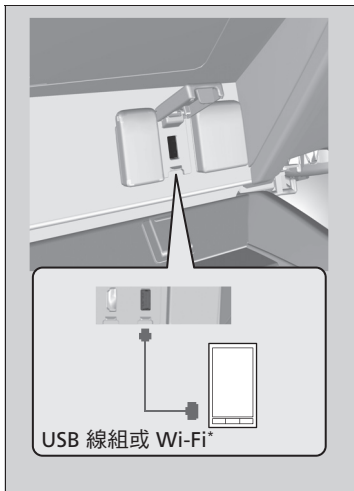

1. 透過藍牙通訊將您的話機與音響系統建立連線。
  - ▶ **電話設定** P. 234
2. 將您的話機連接到 USB 插孔。
  - ▶ 您可能需要從話機上操作。
  - ▶ 等候主畫面上出現箭頭符號。
3. 選取箭頭符號來將可用的智慧型手機應用程式顯示到音響 / 資訊畫面上。
4. 從音響 / 資訊畫面上選取您要操作的應用程式。
  - ▶ 要回到前一個畫面時，請選取 **HOME**。

### ▶▶ 智慧型手機連線

話機會在連接到 USB 插孔時進行充電。但如果話機過度使用或超量工作，電池電量可能會迅速降低。



## ■ Wi-Fi 模式 (初次設定)

如果您的話機具有 Wi-Fi 連線能力，您可以設定智慧型手機來透過 Wi-Fi 進行連線。



1. 透過藍牙通訊將您的話機與音響系統建立連線。

### ☑ 電話設定 P. 234

- ▶ 確定您話機上的 Wi-Fi 設定為存取點 (網路分享) 模式。
2. 在主畫面上選取**設置**。
  3. 選取 **藍牙 / Wi-Fi**。
  4. 選取 **Wi-Fi** 索引標籤。
  5. 選取 **Wi-Fi 開關狀態**，然後選取 **On**。
    - ▶ 畫面上會出現一個確認訊息。選取**是**。
  6. 選取 **Wi-Fi 智慧型手機列表**。
    - ▶ 選取您要與系統連線的話機。
    - ▶ 如果沒有在清單中看到您要連線的話機，請選取**掃描**。

## ☒ Wi-Fi 模式 (初次設定)

您不能在車輛行進中操作設定程序。請將車輛停在安全的地點並將音響系統設定到 Wi-Fi 模式。

某些電信業者對於網路分享會收取通信費用，請查閱您的門號申請契約。

並非所有行動電話都能透過 Wi-Fi 連線。若要確定您的話機是否具備 Wi-Fi 連線能力，請查閱您的手機使用手冊或洽詢 HONDA 服務廠。



#### 7. 選取**新增**。

▶ 輸入您的話機的密碼，然後選取**確定**。

#### 8. 選取 **HOME** 回到主畫面上。

9. 選取箭頭符號來將可用的智慧型手機應用程式顯示到音響 / 資訊畫面上。從畫面上選取您要操作的應用程式。

▶ 要回到前一個畫面時，請選取 **HOME**。

#### Wi-Fi 模式 (初次設定)

在某些手機上，您可能需要事先啟動特定的 App 才能在步驟 8 中顯示所有可用的應用程式。

#### ■ Wi-Fi 模式 (初次設定已完成之後)

確定您話機上的 Wi-Fi 設定為存取點 (網路分享) 模式。

在某些手機上，您可能需要事先啟動特定的 App 才能顯示所有可用的應用程式。

## Siri Eyes Free

當您的 iPhone 已經與免手持電話 (HFT) 系統 / Bluetooth® (藍牙) HandsFreeLink® (HFL) 完成配對時，您可以操作方向盤上的  (通話) 按鈕來與 Siri 對話。

 電話設定 P. 234

### ■ 使用 Siri Eyes Free

 (掛斷 / 返回) 按鈕

按下可關閉 Siri 功能。

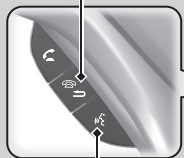

 (通話) 按鈕

按住直到顯示畫面變更為如圖所示畫面。



會在 Siri Eyes Free 聲控系統中的 Siri 功能啟動時出現



進入 Siri Eyes Free 模式：  
顯示畫面保持不變。  
不會有回饋或指令顯示。

### ▶ Siri Eyes Free

Siri 為 Apple Inc. 之商標。

關於 Siri 的功能特性，請查閱 Apple Inc. 網站。





我們建議在駕駛車輛時應避免使用 Siri Eyes Free 以外的 Siri 功能。

### ▶ 使用 Siri Eyes Free

某些指令只限於特定的話機功能或 App 才有作用。

## CD 播放器

如果光碟發生錯誤，您可能看到下列錯誤訊息。

錯誤訊息	原因	解決方式
Unplayable File	曲目 / 檔案格式不支援	<ul style="list-style-type: none"> <li>目前的曲目 / 檔案會被跳過。下一首有支援的曲目 / 檔案會自動播放。</li> </ul>
Bad Disc Please Check Owner's Manual Please push eject button	機械錯誤	<ul style="list-style-type: none"> <li>按  (CD 退出) 按鈕並取出光碟，然後檢查錯誤訊息是否消失。</li> <li>確定光碟沒有損壞或變形，然後再次插入光碟。  <b>保護 CD</b> P. 190</li> <li>如果錯誤訊息再次出現，請按  按鈕並取出光碟。</li> <li>插入另一張光碟。 如果另一張的光碟可以播放，表示第一張光碟有問題。</li> <li>如果錯誤訊息再次出現，或光碟無法取出，請與 HONDA 服務廠聯繫。 不要嘗試強行從播放器取出光碟。</li> </ul>
BAD DISC PLEASE CHECK OWNERS MANUAL		
BAD DISC PLEASE CHECK OWNERS MANUAL PUSH EJECT		
Busy Please Wait		
Mecha Error		
Bad Disc Please Check Owner's Manual	伺服機構錯誤	
Check Disc	光碟錯誤	<ul style="list-style-type: none"> <li>檢查光碟是否沒有損壞或變形。  <b>保護 CD</b> P. 190</li> </ul>
Heat Error	溫度過高	<ul style="list-style-type: none"> <li>關閉音響系統來讓播放器冷卻直到錯誤訊息消失為止。</li> </ul>

## iPod / USB 隨身碟

如果在播放 iPod 或 USB 隨身碟時發生錯誤，您可能會看到下列錯誤訊息。如果您無法清除錯誤訊息，請與 HONDA 服務廠聯繫。

錯誤訊息	解決方式
USB Error	會在 USB 連接埠發生問題時出現。檢查裝置是否與 USB 連接埠相容。
The connected USB device has a problem. See Owner's Manual.	會在連接不相容的裝置時出現。請將拆開連接的裝置。然後關閉音響系統，再重新開啟。不要再次連接造成這項錯誤的裝置。
BAD USB DEVICE PLEASE CHECK OWNERS MANUAL	會在連接不相容的裝置時出現。請將拆開連接的裝置。然後關閉音響系統，再重新開啟。不要再次連接造成這項錯誤的裝置。
Unsupported Version	會在連接不支援的 iPod 時出現。如果在連接一個支援的 iPod 時出現，請將 iPod 軟體更新為較新的版本。
Connect Retry	會在系統無法辨識 iPod 時出現。請重新連接 iPod。
Unplayable File	會在 USB 隨身碟中的檔案為 DRM 或不支援的格式時出現。這個錯誤訊息會顯示約 3 秒鐘，然後播放下一首歌曲。
No Data	iPod
NO SONG	會在 iPod 沒有儲存任何內容時出現。
	USB 隨身碟
	會在 USB 隨身碟中沒有資料或 USB 隨身碟中沒有任何 MP3、WMA、或 AAC 檔案時出現。
Unsupported	iPod 及 USB 隨身碟
	檢查裝置中是否儲存有相容的檔案。
Unsupported	會在連接不支援的裝置時出現。如果在連接支援的裝置時出現，請重新連接裝置。

## 建議使用的 CD

- 只能使用標示為音響專用的高品質 CD-R 或 CD-RW 光碟。
- 只能使用成功完成燒錄的 CD-R 或 CD-RW 光碟。
- 只能播放標準圓形 CD。

CD 包裝或封套上應有下列標示。

COMPACT  
disc  
DIGITAL AUDIO

COMPACT  
disc  
DIGITAL AUDIO  
ReWritable

COMPACT  
disc  
DIGITAL AUDIO  
Recordable

COMPACT  
disc  
ReWritable

COMPACT  
disc  
Recordable

## 儲存 MP3、WMA、或 AAC 檔案的 CD

- 某些軟體的檔案可能不能播放聲音或顯示文字資料。
- 某些 MP3、WMA、或 AAC 格式的版本可能不支援。

## 建議使用的 CD

這個音響主機不能播放雙面碟。如果是在特定的條件之下燒錄，CD-R 或 CD-RW 有可能無法播放。

## ■ 保護 CD

持取或收存 CD 時請遵循下列注意事項：

- 不播放 CD 時，請將它收存到包裝硬殼中。
- 擦拭 CD 時，請使用柔軟乾淨的布從中心朝向外緣擦拭。
- 請從邊緣持取 CD。不可碰觸到任一面。
- 不可在 CD 播放器中插入其他異物。
- 應避免 CD 暴露於陽光直曬和極端的高溫。
- 不可在 CD 上加裝轉換環或貼標籤。
- 避免在 CD 上留下指印、沾到液體、或用奇異筆書寫。

## ▶▶保護 CD

### 留意

不要插入已經損壞的 CD，否則可能會卡在內部而損壞音響主機。

### 範例：

- 起泡、起皺、貼有標籤、以及太厚的 CD

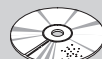

起泡 / 起皺

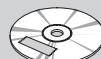

貼有標籤 / 貼紙



使用列印標籤

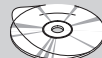

加封



使用塑膠護環

- 損壞的 CD

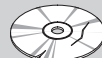

破碎 / 有裂痕

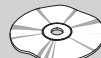

翹曲

- 品質不良的 CD



有毛邊

- 小型 CD

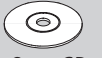

8-cm CD

## 相容的 iPod、iPhone、及 USB 隨身碟

### iPod 及 iPhone 機型相容性

機型
iPod (第 5 代)
iPod classic 80GB/160GB (2007 年推出)
iPod classic 120GB (2008 年推出)
iPod classic 160GB (2009 年推出)
iPod nano (第 1 到第 6 代)，2010 年推出
iPod nano (第 7 代)，2012 年推出
iPod touch (第 1 到第 4 代)，2010 年推出
iPod touch (第 5 代)，2012 年推出
iPhone 3G/iPhone 3GS/iPhone 4/iPhone 4S/iPhone 5

### USB 隨身碟

- 請使用 256 MB 以上的建議 USB 隨身碟。
- 某些數位音響播放裝置可能不相容。
- 某些 USB 隨身碟 (例如有安全鎖的裝置) 可能沒有作用。
- 某些軟體的檔案可能不能播放聲音或顯示文字資料。
- 某些 MP3、WMA、或 AAC 格式的版本可能不支援。

### 建議的裝置

媒體	USB 隨身碟	
規範 (MP4 版本)	Baseline Level 3 (MPEG4-AVC)、Simple Level 5 (MPEG4)	
副檔名 (MP4 版本)	.mp4/.m4v	
相容的聲音編碼	MPEG4-AVC (H.264)	MPEG4 (ISO/IEC 14496 Part.2)
位元率	10 Mbps (MPEG4-AVC)	8 Mbps (MPEG4)
最大影像	720 X 576 像素	

### iPod 及 iPhone 機型相容性

系統可能無法適用於這些裝置的所有軟體版本。

### USB 隨身碟

USB 隨身碟中的檔案會依儲存的順序播放。這個順序可能與在 PC 或裝置上所顯示的順序有所不同。



## 配備觸控彩色螢幕音響的車型

透過音響 / 資訊畫面來針對特定的功能進行自訂。

### ■ 如何進行自訂

在點火開關設定於 ON  時，選取**設置**，然後選取一個設定項目。

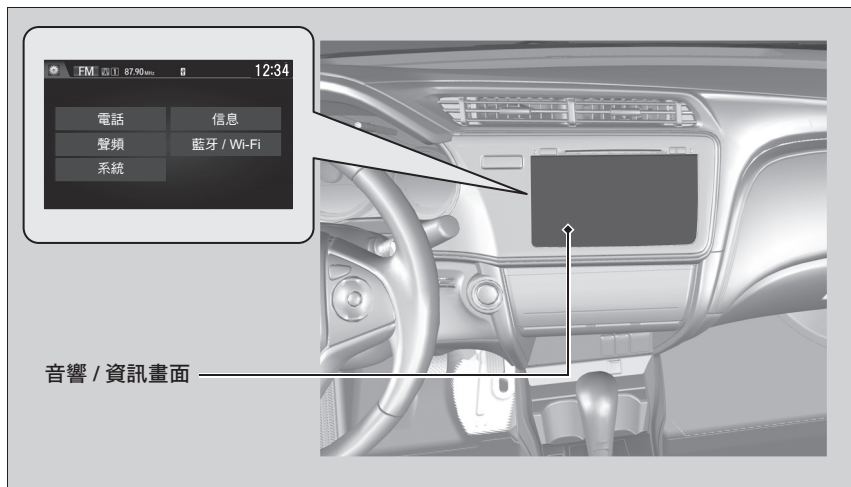

## » 自訂功能

進行自訂時，請確定車輛完全停止且排入 **P** 檔。

要自訂其他功能時，請選取**設置**。

 **可自訂選項清單** P. 196

## ■ 自訂流程

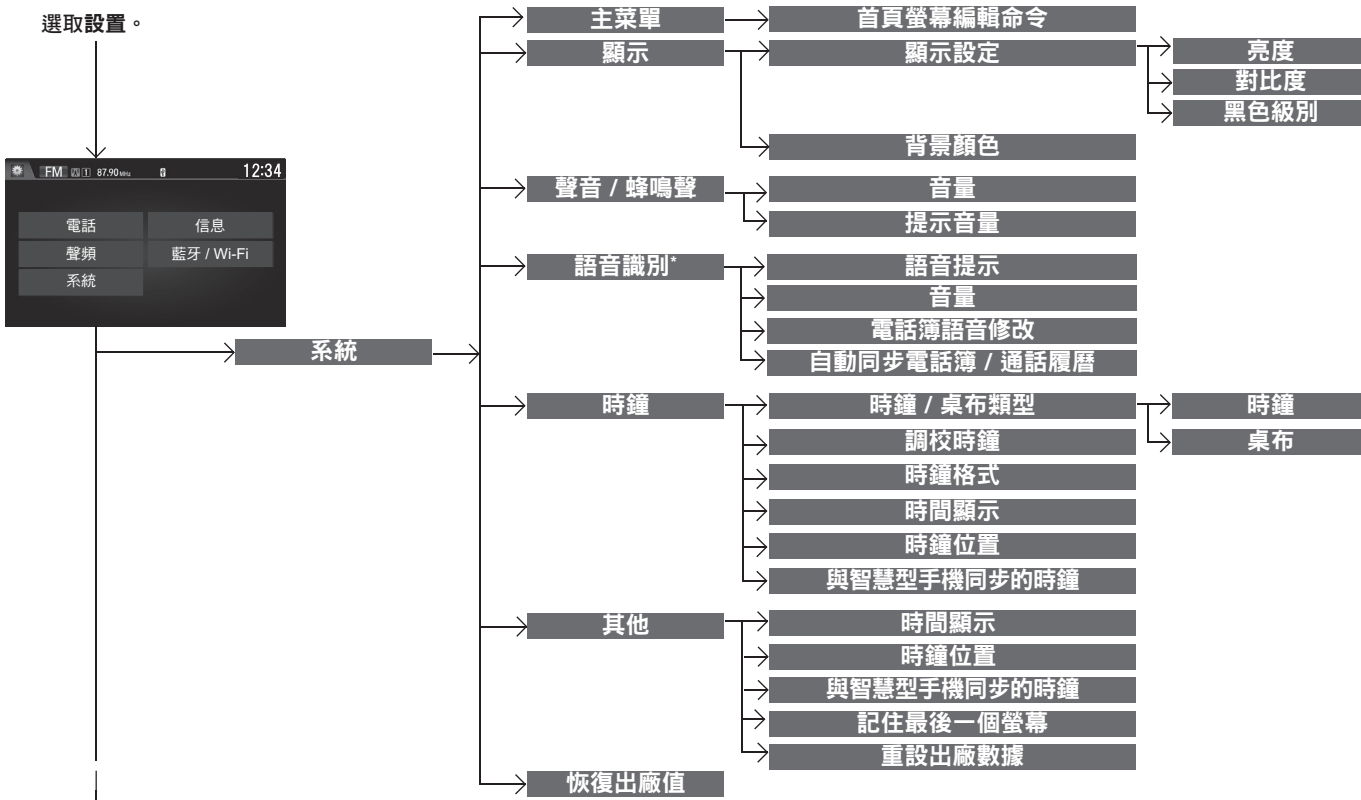

功能

\* 並非適用於所有車型

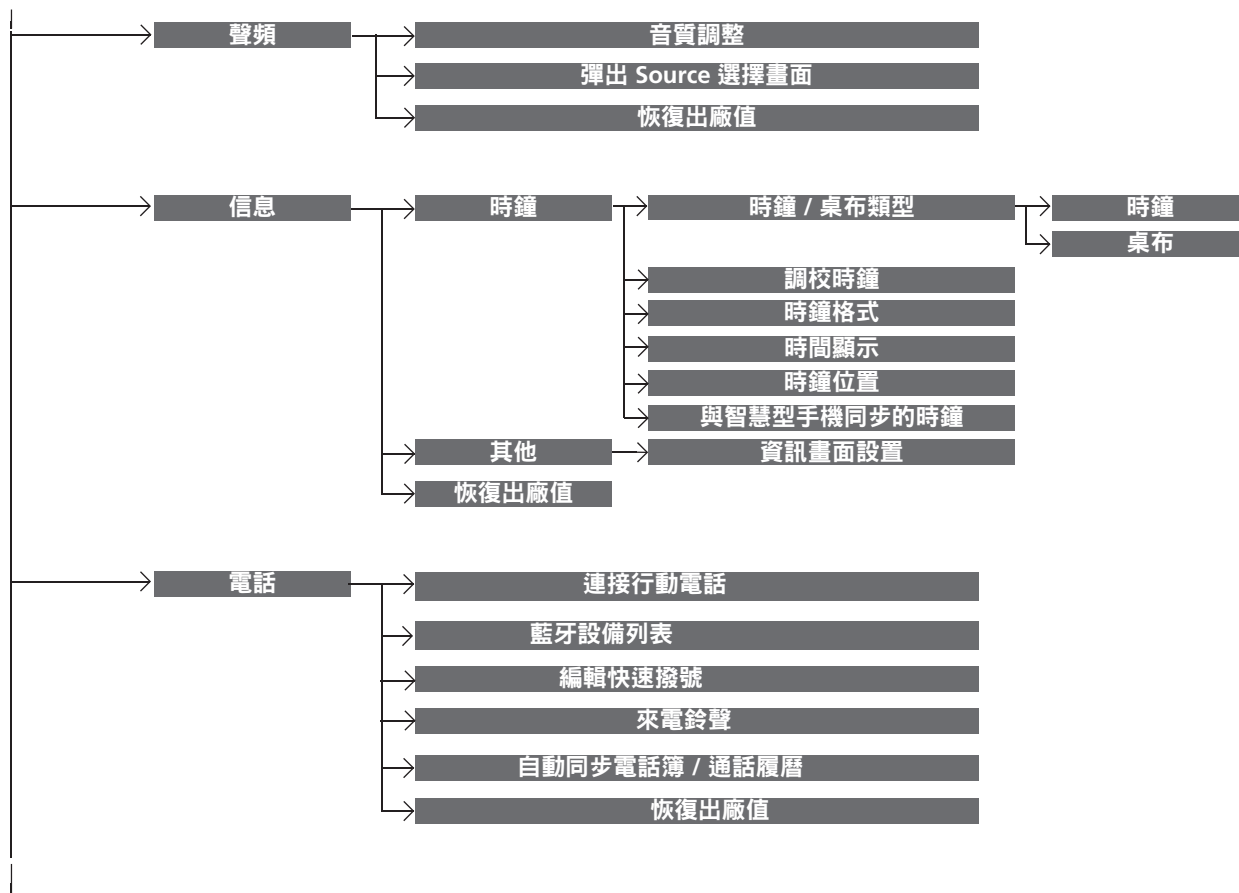

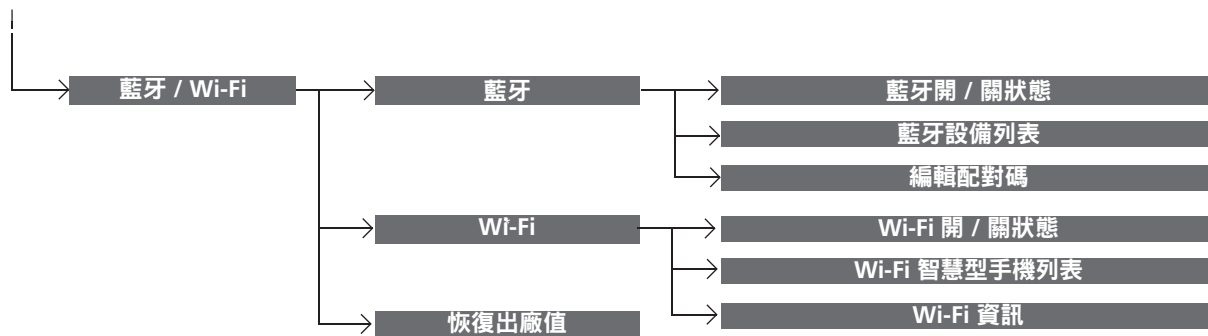

\* 並非適用於所有車型



■ 可自訂選項清單

設定群組	可自訂的功能	說明	可選擇的設定		
系統	主菜單	首頁螢幕編輯命令	變更主畫面上的圖示排列。	—	
	顯示	顯示設置	亮度	變更音響 / 資訊畫面的亮度。	—
			對比度	變更音響 / 資訊畫面的對比。	—
		背景顏色	黑色級別	變更音響 / 資訊畫面的黑色級別。	—
			背景顏色	變更音響 / 資訊畫面的背景色彩。	藍色 / 琥珀色 / 紅色 / 紫羅蘭紫
	聲音 / 蜂鳴聲	音量	變更聲音的音量。	0~6*1~11	
		提示音量	變更按鍵音 (嗶聲) 音量。	Off/1/2*1/3	
	語音識別*	語音提示	開啟及關閉語音提示。	On*1/Off	
		音量	變更語音提示的音量。	0~6*1~11	
		電話簿語音修改	修改用於電話簿功能的語音指令。	—	
自動同步電話簿 / 通話履曆		設定在話機與 HFL 完成配對後自動匯入電話簿資料。	On*1/Off		

\*1：預設設定

設定群組	可自訂的功能	說明	可選擇的設定	
系統	時鐘 / 桌布類型	時鐘	變更時鐘的顯示形式。	模擬 / 數位時鐘*1 / 小數位時鐘 / Off
		桌布	<ul style="list-style-type: none"> <li>● 變更桌布的形式。</li> <li>● 匯入影像檔案做為新的桌布。</li> <li>● 刪除做為桌布的影像檔案。</li> </ul>	空白 / 銀河*1 / 金屬
	調校時鐘	調整時鐘 ▶ 調整時鐘 P. 82	—	
	時鐘格式	選擇數字時鐘的顯示格式 (12 小時或 24 小時格式)。	12H*1 / 24H	
	時間顯示	選擇是否要開啟時鐘顯示。	On*1 / Off	
	時鐘位置	變更時鐘的顯示位置。	右上*1 / 左上 / 右下 / 左下 / Off	
	與智慧型手機同步的時鐘	選擇時鐘是否要與您所連線的裝置同步。	On*1/Off	

\*1：預設設定

設定群組	可自訂的功能	說明	可選擇的設定
系統	其它		
	鍵盤佈局*	選擇螢幕鍵盤的種類。	Alphabet (拼音鍵盤) / QWERTY* <sup>1</sup>
	語音指令提示*	在關閉系統的手動控制功能時提供語音提示以避免行駛中分心。此時只能接受語音指令控制。	On* <sup>1</sup> /Off
	記住最後一個螢幕	選擇是否要系統記住您最後使用的畫面。	On/Off* <sup>1</sup>
	重設出廠數據	將所有設定重置為原廠預設設定。  重置所有設定 P. 203	Yes/No
恢復出廠值	取消或選擇將系統設定群組中的所有自訂項目重置為原廠預設設定。	Yes/No	
聲頻	音質調整	調整音響喇叭聲音的設定。  調整聲音 P. 163	-6 ~ 0* <sup>1</sup> ~ +6 低音及高音， RR9~0* <sup>1</sup> ~FR9 前後平衡， L9~0* <sup>1</sup> ~R9 左右平衡， Off / 低 / 中 / 高 (車速音量補償)
	彈出 Source 選擇畫面	選擇是否要在選取主畫面上的音頻項目時彈出可選擇的音源清單。	On/Off* <sup>1</sup>

\*1：預設設定

設定群組	可自訂的功能	說明	可選擇的設定		
音頻	iPod、USB 模式 封面	開啟及關閉封面顯示。	On*/Off		
	顯示	亮度	請參閱 P. 196 的「系統」部分。		
		對比度			
		黑色級別			
	USB*、HDMI™ 模式 顯示調整	顏色	色彩	變更音響 / 資訊畫面的色彩。	—
	顏色		色調濃度	變更音響 / 資訊畫面的色調濃度。	—
			顯示比例設置	從 <b>標準</b> 、 <b>全屏*</b> 、及 <b>縮放</b> 中選擇不同高寬比的顯示模式。	標準 / 全屏* / 縮放
	藍牙音源模式 藍牙設備列表	以新的話機與 HFT/HFL 進行配對，及編輯或刪除已配對的話機。 ☑ 電話設定 P. 234	—		
	藍牙音源模式 更改藍牙音訊設備	將一個藍牙音響裝置與 HFT/HFL 進行連線、解除連線 (或配對)。	—		
	恢復出廠值	取消或選擇將 <b>音頻</b> 設定群組中的所有自訂項目重置為原廠預設設定。	Yes/No		

\*1：預設設定

\* 並非適用於所有車型



設定群組	可自訂的功能	說明	可選擇的設定		
信息	時鐘 / 桌布類型	時鐘 桌布	請參閱 P. 197 的「系統」部分。		
	時鐘	調校時鐘			
	時鐘格式	時間顯示			
	時鐘位置	與智慧型手機同步的時鐘			
	其他	資訊畫面設置		變更資訊畫面的顯示形式。	信息主畫面 / 資訊菜單
	恢復出廠值			取消或選擇將 <b>信息</b> 設定群組中的所有自訂項目重置為原廠預設設定。	Yes/No

\*1：預設設定

設定群組	可自訂的功能	說明	可選擇的設定	
電話	連接行動電話	以新的話機與 HFT/HFL 進行配對，及將已配對的話機連線或解除連線。 ➤ 電話設定 P. 234	—	
	藍牙設備列表	以新的話機與 HFT/HFL 進行配對，及編輯或刪除已配對的話機。 ➤ 電話設定 P. 234	—	
	編輯快速撥號	編輯、新增、或刪除快速撥號設定。 ➤ 快速撥號 P. 240	—	
	來電鈴聲	選擇鈴聲。	靜態 / 手機*1	
	自動同步電話簿 / 通話履曆	設定在話機與 HFT/HFL 完成配對後自動匯入電話簿及通話紀錄資料。	On/Off	
	恢復出廠值	取消或選擇將 <b>電話及短訊 / 電郵</b> 設定群組中的所有自訂項目重置為原廠預設設定。	Yes/No	
	短訊 / 電郵*	接收短訊 / 電郵	開啟及關閉簡訊 / e-mail 功能。	On*1/Off
		選擇帳戶	選擇郵件或簡訊帳號。	—
新短訊 / 電郵通知		選擇是否要在 HFL 接收到新的簡訊 / e-mail 時在螢幕上顯示通知。	On/Off*1	

\*1：預設設定

\* 並非適用於所有車型

設定群組	可自訂的功能	說明	可選擇的設定	
藍牙 / Wi-Fi*	藍牙開 / 關狀態	選擇顯示藍牙通訊的狀態。	On* <sup>1</sup> /Off	
	藍牙設備列表	以新的話機與 HFT/HFL 進行配對，及編輯或刪除已配對的話機，或設定安全 PIN 密碼。 ➤ 電話設定 P. 234	—	
	編輯配對碼	編輯配對密碼。 ➤ 變更配對密碼設定 P. 235	隨機播放 / 靜態* <sup>1</sup>	
	Wi-Fi 開/關狀態	變更 Wi-Fi 的模式。	On/Off* <sup>1</sup>	
	Wi-Fi*	Wi-Fi 智慧型手機列表	連線、解除連線、或刪除 Wi-Fi 裝置。	—
		Wi-Fi 資訊	顯示裝置的 Wi-Fi 資訊。	—
	恢復出廠值	取消或選擇將藍牙或藍牙 / Wi-Fi 設定群組中的所有自訂項目重置為原廠預設設定。	Yes/No	

\*1：預設設定

## 重置所有設定

將所有選單和自訂的設定重置為原廠預設設定。

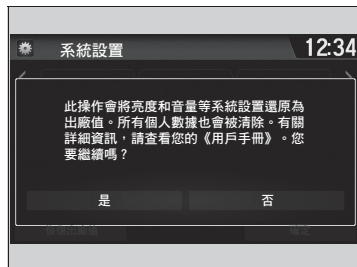

1. 選取**設置**。
2. 選取**系統**。
3. 選取**其他索引標籤**。
4. 選取**重設出廠數據**。
  - ▶ 畫面上會出現一個確認訊息。
5. 選取**是**來重置設定。
6. 再次選取**是**即可重置設定。
  - ▶ 畫面上會出現一個確認訊息。選取 **OK**。

### 重置所有設定

在您將車輛轉售給第三者時，請將所有設定重置為預設設定並刪除所有個人資料。

## 配備單色顯示器的車型

免手持電話 (HFT) 系統可以讓您透過車上的音響系統來撥打及接聽電話而不必分心操作您的行動電話。

## 使用 HFT/HFL

### HFT/HFL 按鈕

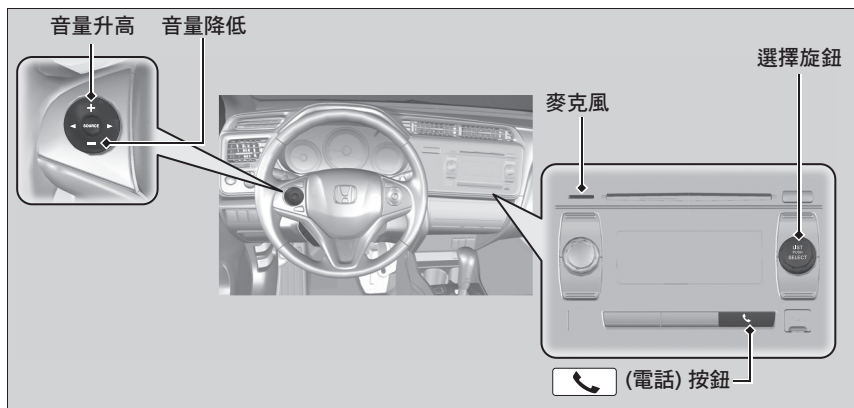

### 免手持電話系統 \* / Bluetooth® (藍牙) HandsFreeLink®

要使用 HFT/HFL 時，您需要有相容的藍牙行動電話。關於相容的電話名單、配對程序、以及特殊功能的相容性，請洽詢 HONDA 服務廠或 HONDA 經銷商。

最多可以儲存 15 個快速撥號設定。如果系統中沒有設定任何快速撥號對象，會停用快速撥號功能。

☞ Speed Dial (快速撥號) P. 220

最多可以儲存 10 筆通話記錄。如果沒有通話記錄，會停用通話記錄功能。

Bluetooth® (藍牙) 無線科技

Bluetooth® (藍牙) 標準字及標誌為 Bluetooth SIG, Inc. 之註冊商標，Honda Motors Co., Ltd. 對此註冊商標之任何使用均依授權為之。其他商標及商品名稱均為各該所有權人所有。

HFT/HFL 的限制

HFT/HFL 接收到來電時會暫停音響系統的播放 (若當時正在播放)。它會在結束通話後恢復播放。

 **(電話) 按鈕**：按下可直接前往 **Phone (電話)** 畫面，或接聽來電。

**選擇旋鈕**：向左或向右轉動可捲動顯示可用的選項。按  可確定確認您的選擇。

## HFT/HFL 狀態顯示

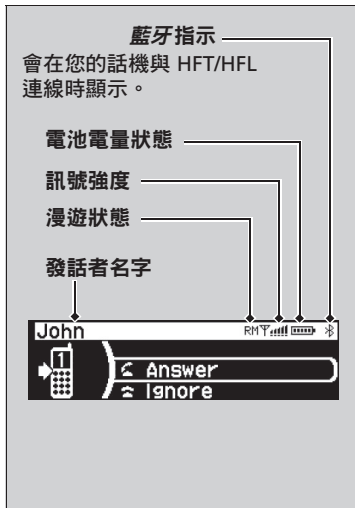

音響顯示器會在有來電時顯示通知。

### HFT/HFL 狀態顯示

音響顯示器上所顯示的資訊會因電話的機型而有所不同。

您可以變更系統語言。\*

\* 並非適用於所有車型



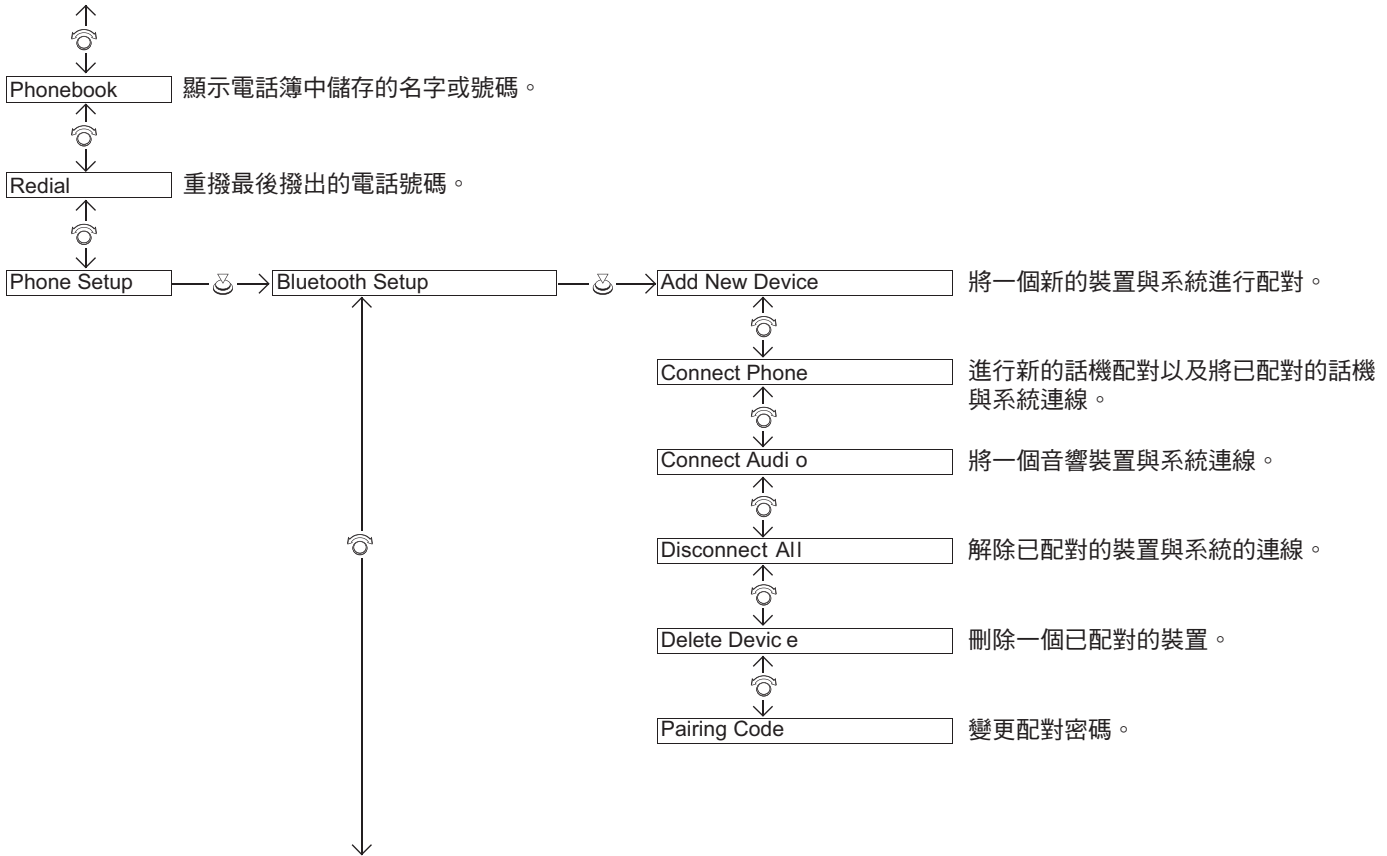



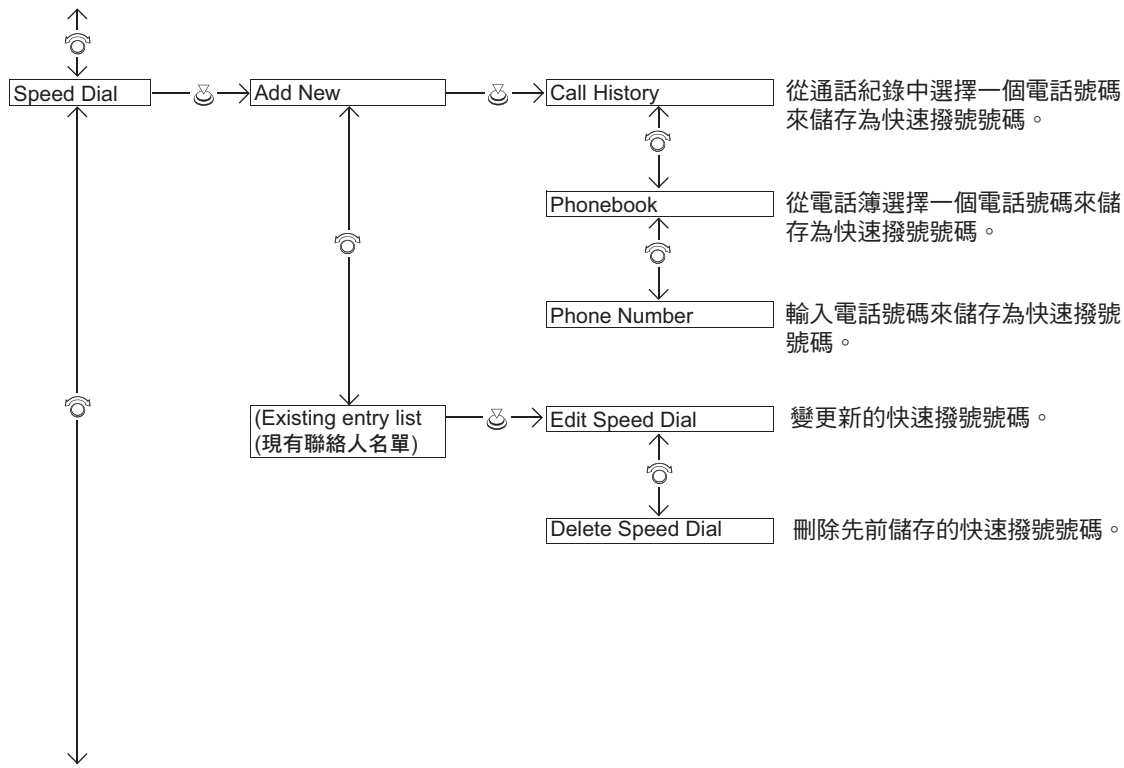

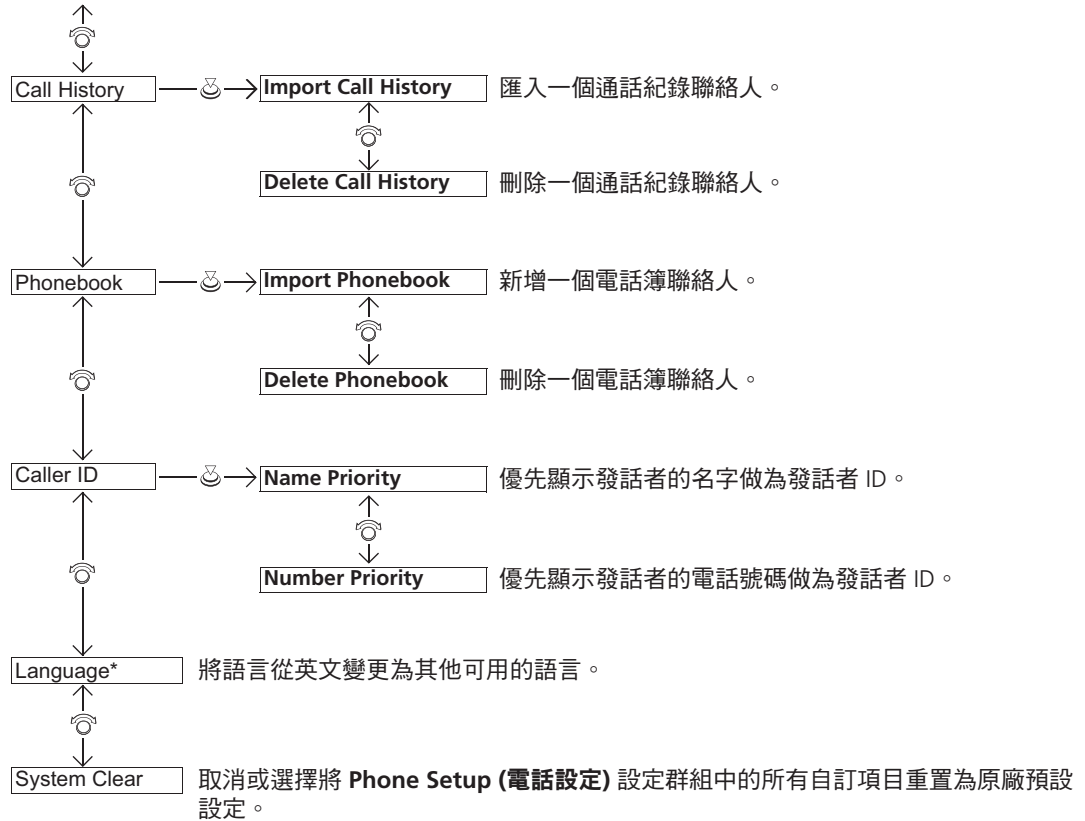





\* 並非適用於所有車型

## 電話設定

### ■ 進行行動電話配對 (話機尚未與系統配對時)

1. 按  按鈕。
2. 轉動  來選取 **Yes (是)**，然後按 。
3. 確定您的話機處於搜尋模式中，然後按 。
4. 系統會給您一個配對密碼顯示在您的話機上。根據您話機的提示，輸入 4 位數的配對密碼。

## ☒ 電話設定

您的藍牙相容話機須先與系統配對才能進行免手持撥出及接聽電話。

電話配對提示：

- 您不能在車輛行進中進行電話配對。
- 系統最多可與 5 支電話配對。
- 在與系統配對時，話機的電池電量會更快消耗。

## ■ 進行行動電話配對 (話機已與系統完成配對時)

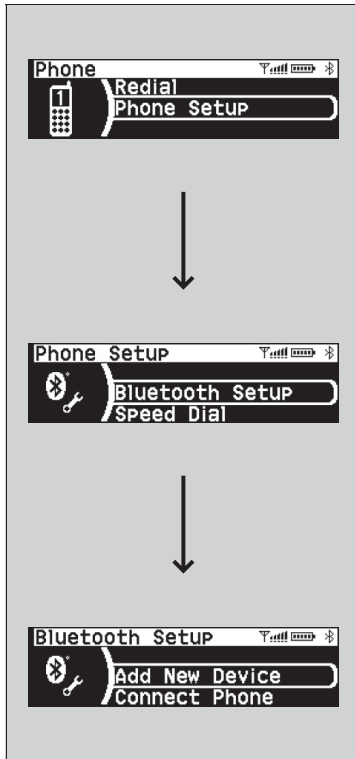

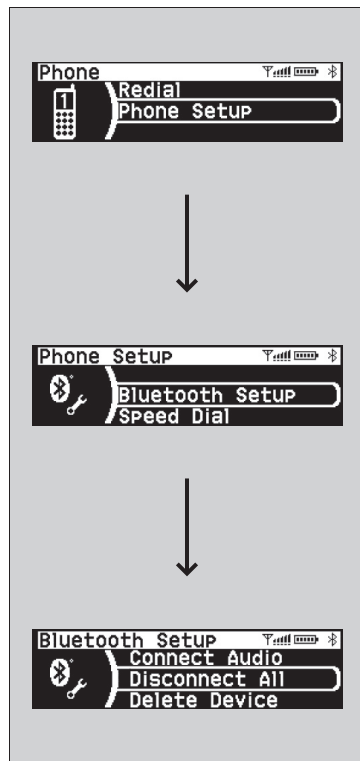

1. 按  按鈕。
  - ▶ 如果顯示提示要求連接一支電話，選取否並到步驟 2。
2. 轉動  來選取 **Phone Setup (電話設定)**，然後按 。
3. 轉動  來選取 **Bluetooth Setup (藍牙設定)**，然後按 。
4. 轉動  來選取 **Add New Device (新增裝置)**，然後按 。
5. 確定您的話機處於搜尋模式中，然後按 。
6. 系統會給您一個配對密碼顯示在您的話機上。  
根據您話機的提示，輸入 4 位數的配對密碼。

## ■ 解除已配對的話機



1. 按  按鈕。
2. 轉動  來選取 **Phone Setup (電話設定)**，然後按 。

3. 轉動  來選取 **Bluetooth Setup (藍牙設定)**，然後按 。

4. 轉動  來選取 **Disconnect All (全部解除)**，然後按 。

## ■ 變更目前配對的話機

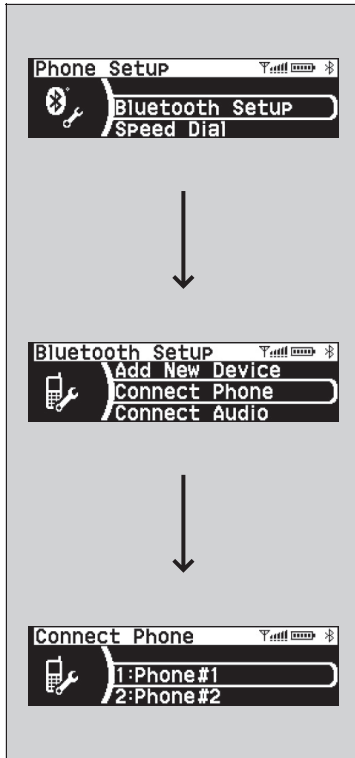

1. 按  按鈕。
2. 轉動  來選取 **Phone Setup (電話設定)**，然後按 。
3. 轉動  來選取 **Bluetooth Setup (藍牙設定)**，然後按 。
4. 轉動  來選取 **Connect Phone (話機連線)**，然後按 。  
▶ 畫面會切換為裝置清單顯示。
5. 轉動  來選取一個想要的裝置名稱，然後按 。

## ■ 變更配對密碼設定

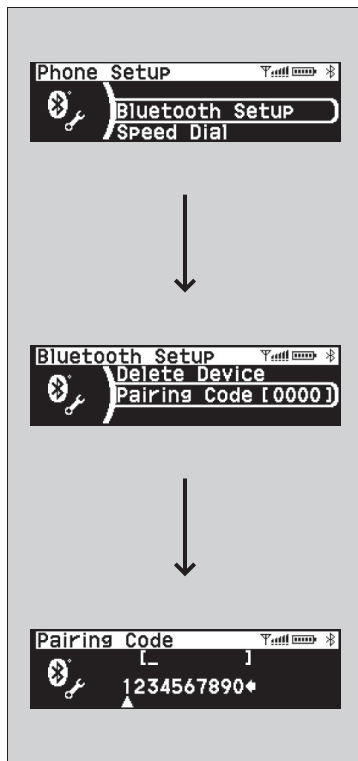

1. 按 按鈕。
2. 轉動 來選取 **Phone Setup (電話設定)**，然後按 。
3. 轉動 來選取 **Bluetooth Setup (藍牙設定)**，然後按 。
4. 轉動 來選取 **Pairing Code (配對密碼)**，然後按 。
5. 輸入新的配對密碼，然後按 。

## ■ 刪除已配對的話機

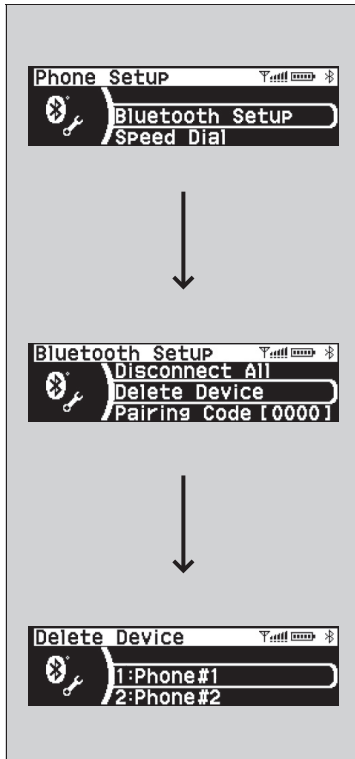







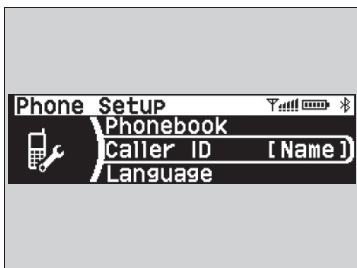

1. 按 按鈕。
2. 轉動 來選取 **Phone Setup (電話設定)**，然後按 。
3. 轉動 來選取 **Bluetooth Setup (藍牙設定)**，然後按 。
4. 轉動 來選取 **Delete Device (刪除裝置)**，然後按 。  
▶ 畫面會切換為裝置清單顯示。
5. 轉動 來選取您要刪除的話機，然後按 。
6. 畫面上會出現一個確認訊息。轉動 來選取 **Yes (是)**，然後按 。



## 發話者 ID 資訊

您可以選擇在有來電時要顯示的發話者資訊。







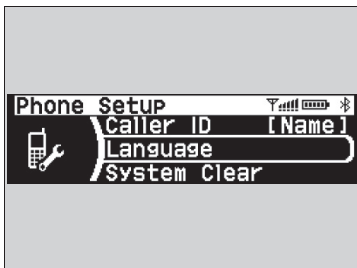

1. 按  按鈕。
2. 轉動  來選取 **Phone Setup (電話設定)**，然後按 。
3. 轉動  來選取 **Caller ID (發話者 ID)**，然後按 。
4. 轉動  來選取您所希望的一個模式，然後按 。

## 變更語言\*

您可以設定系統語言。



1. 按  按鈕。
2. 轉動  來選取 **Phone Setup (電話設定)**，然後按 。
3. 轉動  來選取 **Language (語言)**，然後按 。
4. 轉動  來選取您所希望的一個模式，然後按 。

## 發話者 ID 資訊







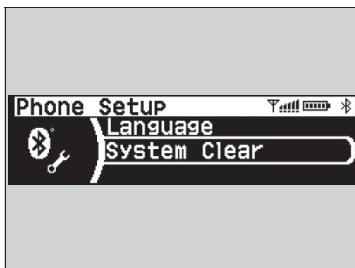

**Name Priority (名字優先)**：顯示發話者的名字 (如果已儲存在電話簿中)。

**Number Priority (號碼優先)**：顯示發話者的電話號碼。

## 清除系統

將所有快速撥號設定、所有匯入的電話簿資料、所有通話記錄資料、配對的電話、配對密碼、發話者 ID 設定、以及音量設定等都重置為出廠時的狀態。



1. 按  按鈕。
2. 轉動  來選取 **Phone Setup (電話設定)**，然後按 。
3. 轉動  來選取 **System Clear (系統清除)**，然後按 。
4. 轉動  來選取 **Yes (是)**，然後按 。
5. 畫面上會出現一個通知訊息。按 。

## ■ 手機電話簿

在您的話機完成配對時，以手動方式將手機上的電話簿匯入到系統中。

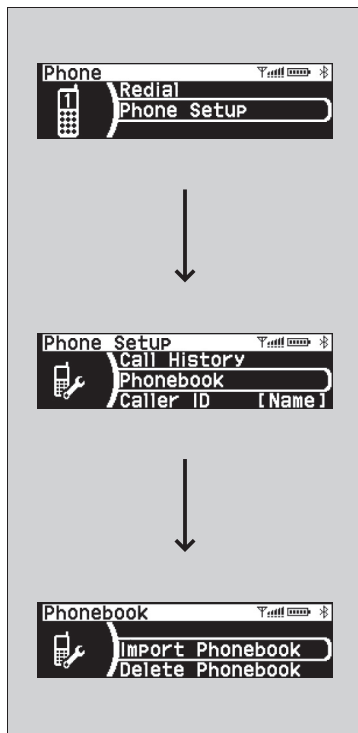

### ■ 匯入行動電話的電話簿資料

1. 按 按鈕。
2. 轉動 來選取 **Phone Setup (電話設定)**，然後按 。
3. 轉動 來選取 **Phonebook (電話簿)**，然後按 。
4. 轉動 來選取 **Import Phonebook (匯入電話簿)**，然後按 。
5. 轉動 來選取 **Yes (是)**，然後按 。  
▶ 系統接著就會開始匯入電話簿資料。

### ■ 刪除匯入的電話簿資料

1. 按 按鈕。
2. 轉動 來選取 **Phone Setup (電話設定)**，然後按 。
3. 轉動 來選取 **Phonebook (電話簿)**，然後按 。
4. 轉動 來選取 **Delete Phonebook (刪除電話簿)**，然後按 。
5. 轉動 來選取 **Yes (是)**，然後按 。

## ▶▶ 手機電話簿

關於這個功能的相容性，請洽詢 HONDA 服務廠。

## 通話記錄

在您的話機完成配對時，以手動方式將手機上的通話記錄匯入到系統中。

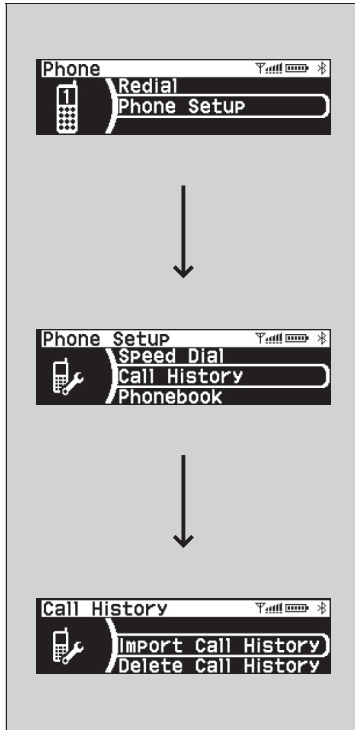

### ■ 匯入行動電話的通話記錄資料

1. 按 按鈕。
2. 轉動 來選取 **Phone Setup (電話設定)**，然後按 。
3. 轉動 來選取 **Call History (通話記錄)**，然後按 。
4. 轉動 來選取 **Import Phonebook (匯入電話簿)**，然後按 。
5. 轉動 來選取 **Yes (是)**，然後按 。  
▶ 系統接著就會開始匯入通話記錄資料。

### ■ 刪除匯入的通話記錄資料

1. 按 按鈕。
2. 轉動 來選取 **Phone Setup (電話設定)**，然後按 。
3. 轉動 來選取 **Call History (通話記錄)**，然後按 。
4. 轉動 來選取 **Delete Call History (刪除通話記錄)**，然後按 。
5. 轉動 來選取 **Yes (是)**，然後按 。

## 通話記錄

關於這個功能的相容性，請洽詢 HONDA 服務廠。

## 快速撥號

每支電話最多可以儲存 15 個快速撥號號碼。

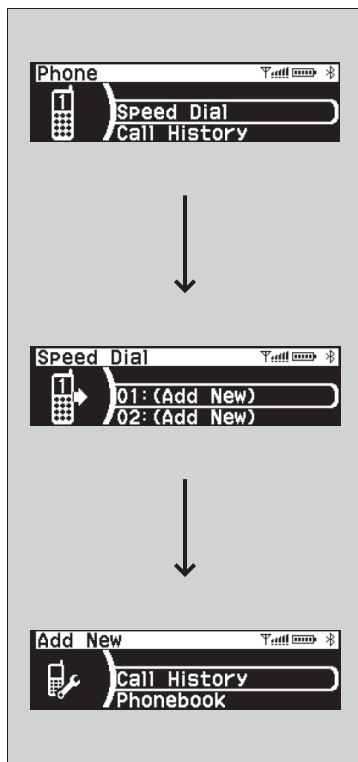

儲存快速撥號號碼：

1. 按  按鈕。
  2. 轉動  來選取 **Speed Dial (快速撥號)**，然後按 。
- ▶ 畫面會切換為快速撥號清單顯示。

3. 轉動  來選取 **Add New (新增)**，然後按 。

從**Call History (通話記錄)**：

- ▶ 從通話記錄中選擇電話號碼。

從**Phonebook (電話簿)**：

- ▶ 從所連線的行動電話匯入的電話簿中選擇電話號碼。

從**Phone Number (電話號碼)**：

- ▶ 手動輸入電話號碼。

### ■ 編輯快速撥號

1. 按  按鈕。
2. 轉動  來選取 **Phone Setup (電話設定)**，然後按 。
3. 轉動  來選取 **Speed Dial (快速撥號)**，然後按 。
4. 選取一個現有的快速撥號設定。
5. 轉動  來選取 **Edit Speed Dial (編輯快速撥號)**，然後按 。
6. 選擇一個新的快速撥號號碼，然後按 。

### ■ 刪除快速撥號

1. 按  按鈕。
2. 轉動  來選取 **Phone Setup (電話設定)**，然後按 。
3. 轉動  來選取 **Speed Dial (快速撥號)**，然後按 。
4. 選取一個現有的快速撥號設定。
5. 轉動  來選取 **Delete Speed Dial (刪除快速撥號)**，然後按 。
6. 選取您要刪除的快速撥號號碼，然後按 。

## 撥接電話

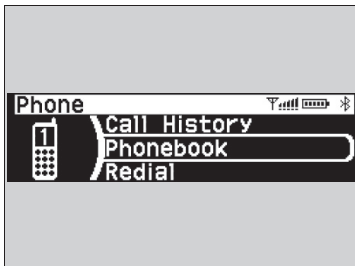

您可以透過下列方式來撥接電話：

- 通話記錄
- 電話簿
- 快速撥號
- 重撥

## ▶▶撥接電話

在電話接通後，您可以透過音響喇叭聽到通話對方的話聲。

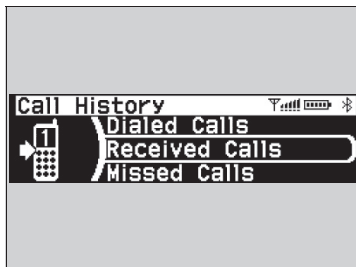

### ■ 透過通話記錄撥接電話

通話記錄分為 **Dialed Calls (撥出電話)**、**Received Calls (已接來電)** 及 **Missed Calls (未接來電)** 三個部分儲存。

1. 按  按鈕。
2. 轉動  來選取 **Call History (通話記錄)**，然後按 。
3. 轉動  來選取 **Dialed Calls (撥出電話)**、**Received Calls (已接來電)** 或 **Missed Calls (未接來電)**，然後按 。  
▶ 畫面會切換為相關的清單顯示。
4. 轉動  來選取一個號碼，然後按 。  
▶ 接著會自動開始撥號。

### ▶▶透過通話記錄撥接電話

通話記錄會針對撥出電話、已接來電、及未接來電儲存最後 10 筆。

(只有在話機與系統連線時才會顯示。)



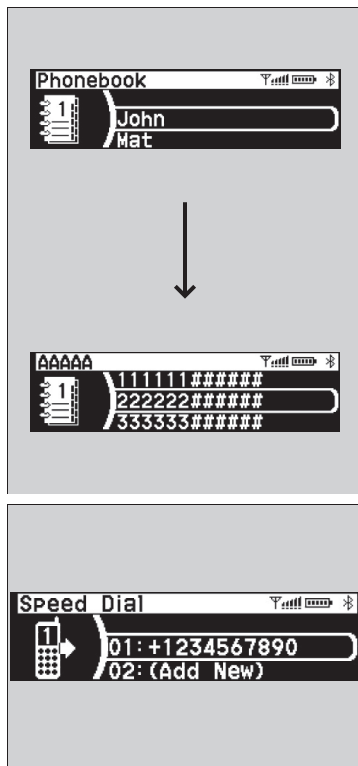

### ■ 透過電話簿撥接電話

1. 按 按鈕。
2. 轉動 來選取 **Phonebook (電話簿)**，然後按 。
- ▶ 電話簿依字母 (筆畫) 順序儲存。
3. 轉動 來選取清單中的一個名字，然後按 。
4. 轉動 來選取清單中的一個號碼，然後按 。
- ▶ 接著會自動開始撥號。

### ■ 透過快速撥號設定撥接電話

1. 按 按鈕。
2. 轉動 來選取 **Speed Dial (快速撥號)**，然後按 。
3. 轉動 來選取一個號碼，然後按 。
- ▶ 接著會自動開始撥號。

### ▶▶ 透過電話簿撥接電話

在您的話機完成配對時，以手動方式將手機上的電話簿匯入到系統中。

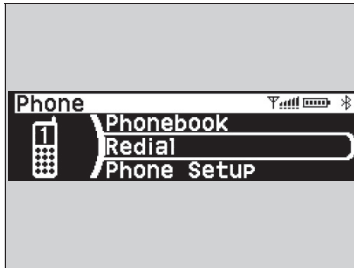

### ■ 透過重撥來撥接電話

可以重撥最後撥出的電話。

1. 按  按鈕。
2. 轉動  來選取 **Redial (重撥)**，然後按 。  
▶ 接著會自動開始撥號。

### ■ 接聽電話

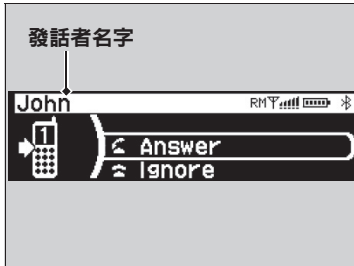

當有來電時，會發出一個聲音通知 (若有啟動) 並且會顯示來電畫面。

### ▣ 接聽電話

通話等候

如果您不想接聽，可選取 **Ignore (不理會)** 來拒接來電。

## ■ 通話中的選項

下列選項可以在通話中使用。

**Mute (靜音)**：關閉您的話聲。

**Transfer Call (轉接電話)**：將電話從系統轉接到您的手機上。

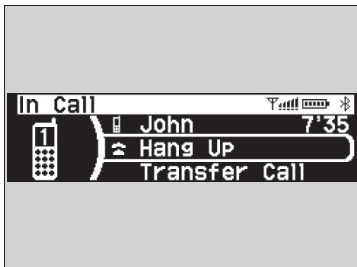

1. 轉動  來選擇選項，然後按 。

- ▶ 選取 **Mute** 可開啟靜音功能，再次選取 **Mute** 可關閉靜音功能。

## ▶▶通話中的選項

您可以選取音響顯示器上的圖示。

## 配備觸控彩色螢幕音響的車型

免手持電話 (HFT) 系統可以讓您透過車上的音響系統來撥打及接聽電話而不必分心操作您的行動電話。

## 使用 HFT/HFL

### HFT/HFL 按鈕

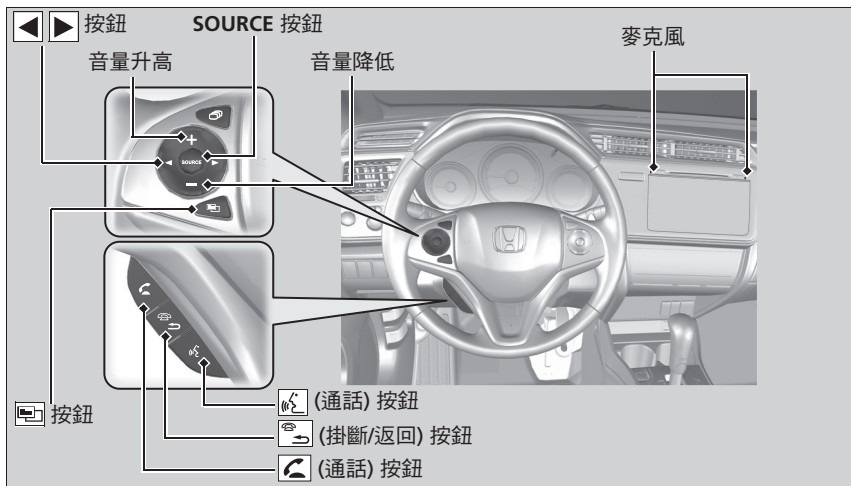

\* 並非適用於所有車型

## 免手持電話系統 \* / Bluetooth® HandsFreeLink®

要使用 HFT/HFL 時，您需要有相容的藍牙行動電話。關於相容的電話名單、配對程序、以及特殊功能的相容性，請洽詢 HONDA 服務廠或 HONDA 經銷商。

要使用這個系統時，**Bluetooth On/Off** 的狀態必須設定為 **On**。

➤ 自訂功能 P. 192

### 聲控提示







- 請調整出風口避免吹向車頂並關閉所有車窗，因為噪音可能會對麥克風造成干擾。
- 當您要透過儲存的聲控標籤來撥接一個電話號碼時，請按 按鈕。請在嗶聲之後清楚而自然的說出號碼。
- 如果麥克風收集到您以外的其他人的聲音，指令可能無法正確辨識。
- 要變更音量水準時，請選取音響系統的 **VOL (音量)** 或使用方向盤上的音響遙控開關。

最多可以顯示出 5 個快速撥號設定 (總共可輸入 20 個)。如果系統中沒有設定任何快速撥號對象，會停用快速撥號功能。

➤ 快速撥號 P. 240

最多可以顯示出 5 筆通話記錄 (總共可輸入 20 筆)。如果沒有通話記錄，會停用通話記錄功能。

續

-  **(通話) 按鈕**：按下可直接前往 Phone (電話) 畫面，或接聽來電。
-  **(掛斷/返回) 按鈕**：按下可結束通話、回到上一個指令、或取消一個指令。
-  **(通話) 按鈕**：按下可透過儲存的聲控標籤來撥接一個電話號碼。
-  **按鈕**：按下可在電話畫面上顯示**快速撥號**、**通話記錄**或**重撥**。
-   **按鈕**：操作可選取一個顯示在電話畫面上的項目。
- SOURCE 按鈕**：按下可撥接在電話畫面上所選取的項目的一個電話號碼。

前往**電話選項**畫面：

1. 選取**電話**來切換到電話畫面。
2. 選取 **MENU**。

▶▶ 免手持電話系統\* / Bluetooth® (藍牙) HandsFreeLink®

Bluetooth® (藍牙) 無線科技

Bluetooth® (藍牙) 標準字及標誌為 Bluetooth SIG, Inc. 之註冊商標，Honda Motors Co., Ltd. 對此註冊商標之任何使用均依授權為之。其他商標及商品名稱均為各該所有權人所有。

HFT/HFL 的限制

HFT/HFL 接收到來電時會暫停音響系統的播放 (若當時正在播放)。它會在結束通話後恢復播放。

## HFT/HFL 狀態顯示

音響 / 資訊畫面會在有來電時顯示通知。



## HFT/HFL 狀態顯示

音響 / 資訊畫面上所顯示的資訊會因電話的機型而有所不同。

您可以變更系統語言。\*

▶ **自訂功能** P. 192

\* 並非適用於所有車型

## HFT/HFL 選單

點火開關必須設定在 ACCESSORY  或 ON  才能使用這個系統。

### ■ 電話設定畫面



1. 選取 **HOME** 前往主畫面。
2. 選取**設置**。
3. 選取**電話**。

### ▶▶HFT/HFL 選單

要使用 HFT/HFL 時，您必須先在車輛停止的情況下將您的藍牙行動電話與系統進行配對。

某些功能在行駛時會受限制。

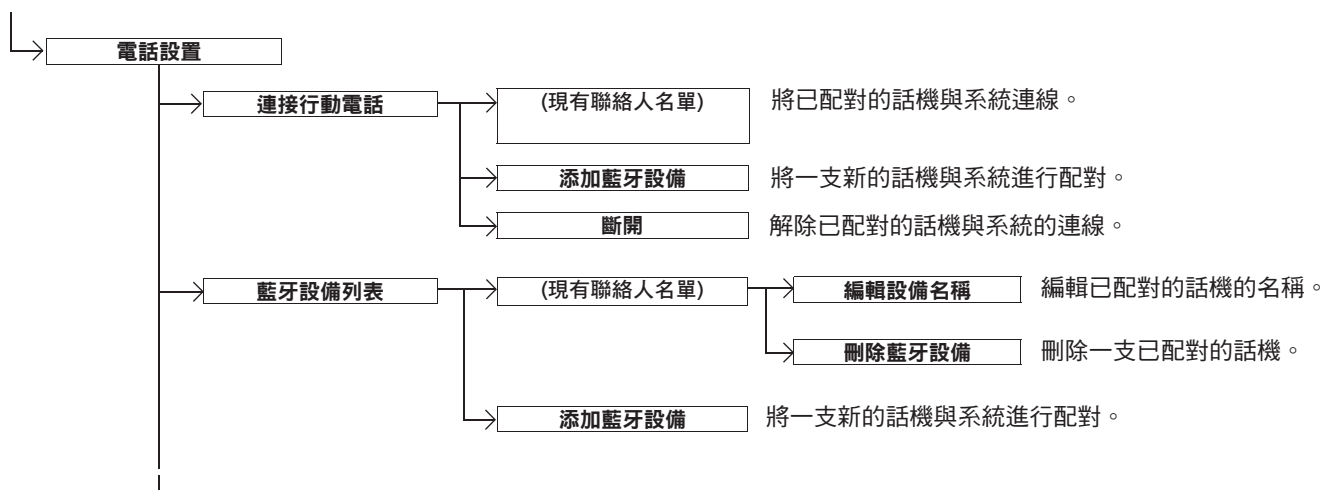

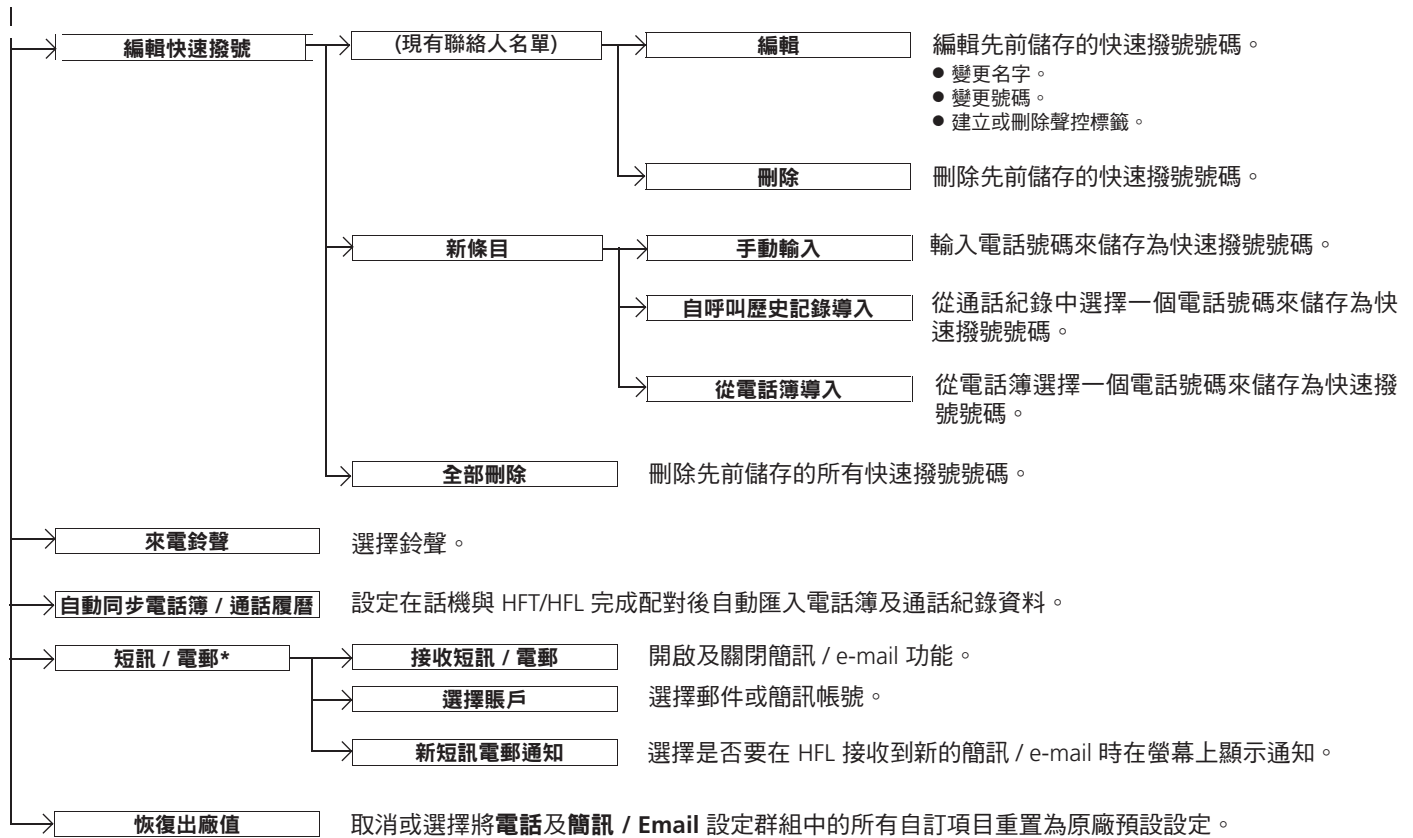

\* 並非適用於所有車型



## ■ 電話選項畫面



1. 選取 **HOME** 前往主畫面。
2. 選取**電話**。
3. 選取 **MENU**。

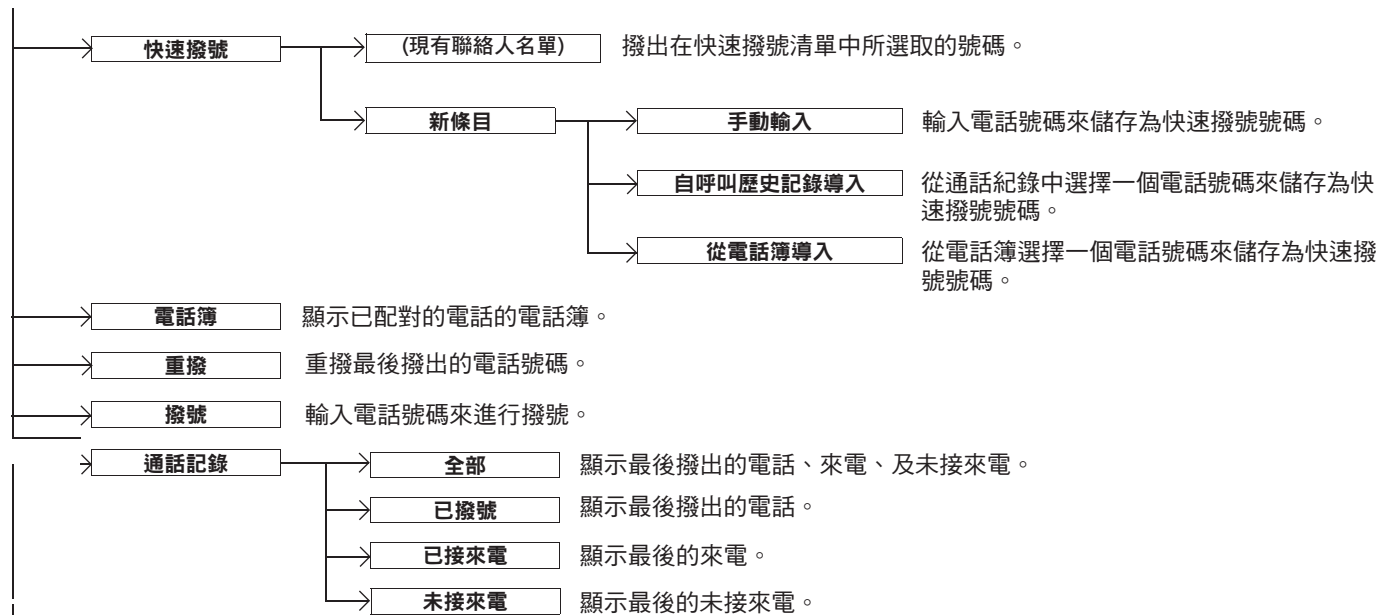

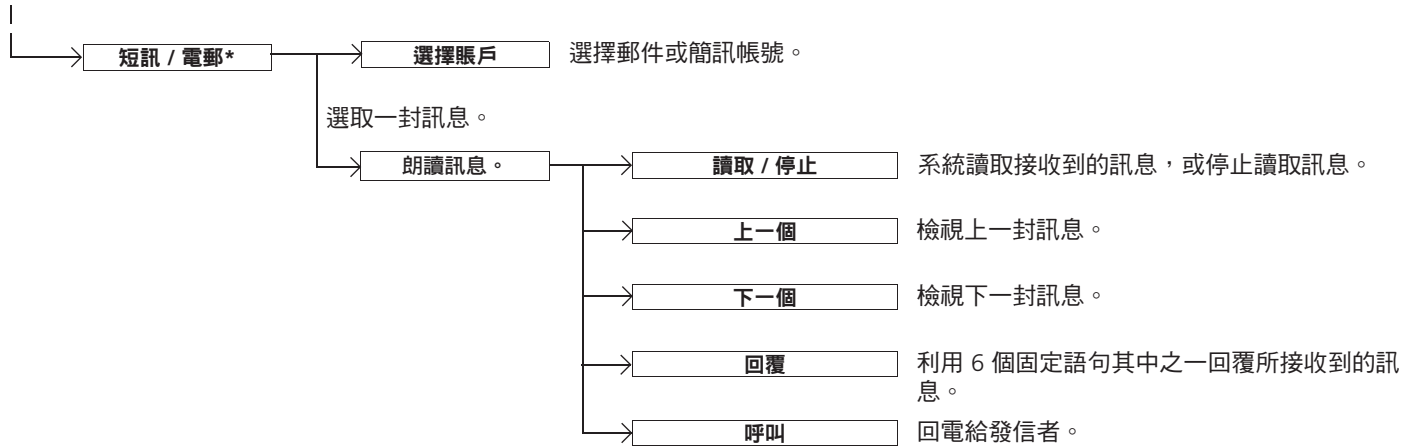

\*1：只有在話機與系統連線時才會顯示。

\* 並非適用於所有車型

## 電話設定



### ■ 進行行動電話配對 (話機尚未與系統配對時)

1. 選取電話。
2. 選取是。
3. 確定您的話機處於搜尋或可被尋獲的模式中，然後選取 **OK**。
  - ▶ HFT/HFL 會自動搜尋藍牙裝置。
4. 在您的話機出現在清單中時選取它。
  - ▶ 如果您的話機沒有出現，您可以選擇**更新**來重新搜尋。
  - ▶ 如果您的話機仍沒有出現，請選取**找不到電話**並利用您的手機來搜尋藍牙裝置。從您的手機來搜尋 **Honda HFT/HandsFreeLink**。
5. 系統會給您一個配對密碼顯示在音響 / 資訊畫面上。
  - ▶ 確認畫面上的配對密碼與您手機上的密碼是否相符。這有可能因手機而異。

### ☒ 電話設定

您的藍牙相容話機須先與系統配對才能進行免手持撥出及接聽電話。

電話配對提示：

- 您不能在車輛行進中進行電話配對。
- 系統最多可與 6 支電話配對。
- 在與系統配對時，話機的電池電量會更快消耗。
- 如果您的電話沒有在 3 分鐘之內準備就緒或者沒有被系統搜尋到，系統將會逾時而恢復閒置狀態。

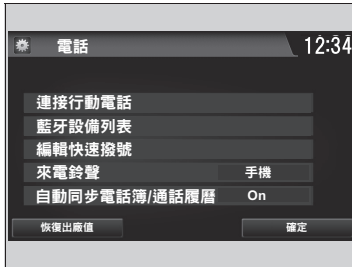

### ■變更目前配對的話機

1. 前往電話設定畫面。  
▶ 電話設定畫面 P. 230
2. 選取**連接行動電話**。
3. 選擇一支要連線的話機。  
▶ HFT/HFL 會解除已連線的話機然後開始搜尋另一支已配對的話機。

### ■變更配對密碼設定

1. 選取**設置**。
  2. 選取**藍牙 / Wi-Fi**。
  3. 選取**藍牙索引標籤**。
  4. 選取**編輯配對碼**。
- 
5. 選取**隨機**或**靜態**。



### ▶變更目前配對的話機

如果在嘗試切換到另一支電話時沒有找到其他電話或沒有已配對的電話，HFT/HFL 會通知您將與原來的電話重新連線。

### ▶變更配對密碼設定

預設的配對密碼為 **0000** (除非您變更設定)。

若要建立您自己的密碼，請選取**靜態**，並刪除現行的密碼，然後輸入一個新的密碼。

若希望每次進行電話配對時都隨機產生一組配對密碼，請選取**隨機**。



### ■ 編輯已配對的話機名稱

1. 前往電話設定畫面。
  - ☑ 電話設定畫面 P. 230
2. 選取**藍牙設備列表**。
3. 選取一支您要編輯的已配對電話。
4. 選取**編輯設備名稱**。
5. 編輯名稱並選取**確定**。



## ■ 刪除已配對的話機

1. 前往電話設定畫面。
  - ▶ 電話設定畫面 P. 230
2. 選取**藍牙設備列表**。
3. 選取一支您要刪除的電話。
4. 選取**刪除藍牙設備**。
5. 畫面上會出現一個確認訊息。選取**是**。

## 鈴聲

您可以鈴聲的設定。



1. 前往電話設定畫面。  
    ▶▶ 電話設定畫面 P. 230
2. 選取來電鈴聲。
3. 選取靜態或手機。

## ▶▶ 鈴聲

**靜態**：從音響喇叭發出固定的鈴聲。

**手機**：從音響喇叭發出儲存在所連線的行動電話中的鈴聲。

## 自動匯入手機電話簿及通話記錄

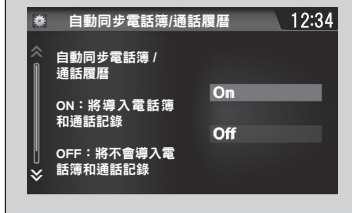

■ **自動同步電話簿/通話履曆設定為 On 時：**  
在您的話機完成配對時，會將電話簿和通話記錄自動匯入到系統中。

### ■ 變更自動話機同步設定

1. 前往電話設定畫面。
2. 選取**自動同步電話簿/通話履曆**。

▶ 電話設定畫面 P. 230

3. 選取 **On** 或 **Off**。

## 自動匯入手機電話簿及通話記錄

當您從手機電話簿的清單中選取一個名字時，您最多可以看到 3 個分類圖示。這些圖示可以顯示這個名字所儲存的是哪一類電號號碼。



某些電話可能無法將分類圖示匯入到系統中。

電話簿會在每次連線後更新。通話記錄會在每次連線或通話後更新。



## 快速撥號

每支電話最多可以儲存 20 個快速撥號號碼。



儲存快速撥號號碼：

1. 前往**電話選單**畫面。

▶ **電話選單畫面** P. 232

2. 選取**快速撥號**。

3. 選取**新條目**。

4. 選擇要選取電話號碼的位置。

從**自呼叫歷史記錄**導入：

- ▶ 從通話記錄中選擇電話號碼。

從**手動輸入**：

- ▶ 手動輸入電話號碼。

從**電話簿**導入：

- ▶ 從所連線的行動電話匯入的電話簿中選擇電話號碼。

5. 當快速撥號成功儲存時，您會被詢問是否要針對個號碼建立一個聲控標籤。選取**是**或**否**。

6. 選取**錄音**來儲存用於這個快速撥號設定的聲控標籤。

## 快速撥號

在儲存有聲控標籤時，按  按鈕即可利用聲控標籤來撥接所屬的電話號碼。請說出聲控標籤的名稱。



## ■ 新增一個聲控標籤用於所儲存的快速撥號號碼

1. 前往電話設定畫面。  
▶ 電話設定畫面 P. 230
2. 選取**編輯快速撥號**。
3. 選取一個現有的快速撥號設定。  
▶ 從彈出的快顯選單中，選取**編輯**。
4. 選取**語音標籤**。  
▶ 從彈出的快顯選單中，選取**錄音**。
5. 選取**錄音**來儲存聲控標籤。

## ■ 刪除聲控標籤

1. 前往電話設定畫面。  
▶ 電話設定畫面 P. 230
2. 選取**編輯快速撥號**。
3. 選取一個現有的快速撥號設定。  
▶ 從彈出的快顯選單中，選取**編輯**。
4. 選取**語音標籤**。  
▶ 從彈出的快顯選單中，選取**清除**。
5. 畫面上會出現一個確認訊息。選取**是**。

## ▶▶ 快速撥號

避免使用重複的聲控標籤。

避免使用諸如「home」做為聲控標籤。

稍長的名稱將可讓系統更容易辨識。例如，可使用「John Smith」來代替「John」。



### ■ 編輯快速撥號

1. 前往電話設定畫面。  
    ▶ 電話設定畫面 P. 230
2. 選擇**編輯快速撥號**。
3. 選擇一個現有的快速撥號設定。  
    ▶ 從彈出的快顯選單中，選擇**編輯**。
4. 選擇您要的設定。

### ■ 刪除快速撥號

1. 前往電話設定畫面。  
    ▶ 電話設定畫面 P. 230
2. 選擇**編輯快速撥號**。
3. 選擇一個現有的快速撥號設定。  
    ▶ 從彈出的快顯選單中，選擇**清除**。
4. 畫面上會出現一個確認訊息。選擇**是**。

## 撥接電話



您可以輸入任何電話號碼，或者利用匯入的電話簿、通話記錄、快速撥號設定，或者透過重撥來撥接電話。

### ▶▶ 撥接電話

任何設定有聲控標籤的快速撥號設定都可以從大多數畫面中利用聲控來進行撥號。

按  按鈕並說出聲控標籤的名稱。

在電話接通後，您可以透過音響喇叭聽到通話對方的話聲。



### ■ 透過匯入的電話簿撥接電話

1. 前往電話選項畫面。  
▶ 電話選項畫面 P. 232
2. 選取電話簿。
3. 選取一個名字。  
▶ 您也可以利用字首來搜尋。選取**搜尋**。  
▶ 使用觸控螢幕上的鍵盤來輸入。
4. 選取一個電話號碼。  
▶ 接著會自動開始撥號。



### ■ 透過電話號碼撥接電話

1. 前往電話選項畫面。  
▶ 電話選項畫面 P. 232
2. 選取 **Dial (撥號)**。
3. 選取一個電話號碼。
4. 選取 。  
▶ 接著會自動開始撥號。

### ▶▶ 透過匯入的電話簿撥接電話

這個功能在車輛行進中會關閉。不過您可以利用語音指令撥接儲存有聲控標籤的快速撥號號碼。

▶ 快速撥號 P. 240

### ▶▶ 透過電話號碼撥接電話

這個功能在車輛行進中會關閉。不過您可以利用語音指令撥接儲存有聲控標籤的快速撥號號碼。

▶ 快速撥號 P. 240



### ■ 透過重撥來撥接電話

1. 前往**電話選項**畫面。  
▶ **電話選項畫面** P. 232
2. 選取**重撥**。  
▶ 接著會自動開始撥號。

### ■ 透過通話記錄撥接電話

通話記錄分為**全部**、**撥出電話**、**已接來電**及**未接來電**四個部分儲存。

1. 前往**電話選項**畫面。  
▶ **電話選項畫面** P. 232
2. 選取**通話記錄**。
3. 選取**全部**、**撥出電話**、**已接來電**及**未接來電**。
4. 選取一個電話號碼。  
▶ 接著會自動開始撥號。

### ■ 透過快速撥號設定撥接電話

1. 前往**電話選項**畫面。  
▶ **電話選項畫面** P. 232
2. 選取**快速撥號**。
3. 選取一個電話號碼。  
▶ 接著會自動開始撥號。

### ▶▶ 透過重撥來撥接電話

按住  按鈕可重撥最後撥出的電話號碼。

### ▶▶ 透過通話記錄撥接電話

通話記錄會針對**全部**、**撥出電話**、**已接來電**、或**未接來電**顯示最後 20 筆。  
(只有在話機與系統連線時才會顯示。)

### ▶▶ 透過快速撥號設定撥接電話

在儲存有聲控標籤時，按  按鈕即可利用聲控標籤來撥接所屬的電話號碼。

▶ **快速撥號** P. 240

任何設定有聲控標籤的快速撥號設定都可以從任何畫面中利用聲控來進行撥號。

請按  按鈕並依照提示進行。

## 接聽電話

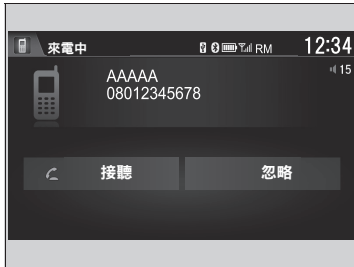

當有來電時，會發出一個聲音通知（若有啟動）並且會顯示來電畫面。

按  按鈕可接聽電話。

按  按鈕可拒接電話或結束通話。

## 通話中的選項

下列選項可以在通話中使用。

**靜音**：關閉您的話聲。

**轉接**：將電話從系統轉接到您的手機上。

**電話鍵盤**：在通話傳送號碼。這在您撥接一個選單驅動式電話系統時非常好用。



可用的選項會顯示在畫面下半部。

選取所需的選項。

- ▶ 選取**靜音**時會顯示一個靜音圖示。再次選取**靜音**即可關閉靜音功能。

## 接聽電話



通話等候

按  按鈕可保留目前的通話以便接聽來電。

再按一次  按鈕可恢復目前的通話。

如果您不想接聽，可選取**忽略**來拒接來電。

如果您要掛斷目前的通話，可按  按鈕。

您可以選取音響 / 資訊畫面上的圖示來代替操作  及  按鈕。

## 通話中的選項

**電話鍵盤**：可用於某些電話上。

您可以選取音響 / 資訊畫面上的圖示。



# 駕駛

本章將探討駕駛、加油的方法以及相關項目（如配件）的資訊。

<b>駕駛前準備</b>	
行車準備 .....	248
載重限制 .....	251
拖掛尾車 .....	252
<b>行駛時</b>	
<b>未配備免鑰匙進入系統的車型</b>	
啟動引擎 .....	253
行駛時注意事項 .....	256
連續無段變速箱 * .....	257
<b>配備換檔撥桿的連續無段變速箱 (CVT) 車型</b>	
換檔 .....	258

<b>未配備換檔撥桿的連續無段變速箱 (CVT) 車型</b>	
換檔 .....	260
ECON 按鈕 .....	264
定速控制 * .....	265
<b>剎車</b>	
剎車系統 .....	268
防鎖死剎車系統 (ABS) .....	270
<b>停車</b>	
停車時 .....	271
倒車感知器系統 * .....	272
<b>加油</b>	

燃油資訊 .....	274
如何加油 .....	275
<b>燃油經濟性</b>	
提升燃油經濟性 .....	276
<b>配件及改裝</b>	
配件 .....	277
改裝 .....	277

\* 並非適用於所有車型



## 行車準備

在您開車之前，請檢查下列項目。

### 車外檢查

- 確定車窗、車門後視鏡、外部車燈或車輛的其他部件不受任何遮擋阻礙。
  - ▶ 請清除車上的任何霜、雪或冰。
  - ▶ 請清除車頂上的任何積雪，否則可能會在行駛中滑落而遮擋視野。如果有堅硬的結冰，請等候稍微融化後再清除。
  - ▶ 清除車輪四周的結冰時，請避免損壞車輪或相關零組件。
- 確定引擎蓋確實關妥。
  - ▶ 如果引擎蓋在行駛中掀開，將會遮擋前方視線。
- 確定輪胎狀況良好。
  - ▶ 檢查胎壓，檢查輪胎是否有損壞及過度磨損。
    - ❏ **輪胎檢查及保養** P. 309
- 確定車輛後方或周圍沒有人或物體。
  - ▶ 這些地方是車內向外看的盲點。

### 車外檢查

#### 留意

當車門被冰凍打不開時，可用溫水融化車門周緣的結冰。不要嘗試強行開啟，否則可能會損壞車門周圍的橡膠件。除冰時應擦乾融化的水分以避免進一步結冰。

不可將溫水倒入鎖芯中。否則如果鎖孔內結冰，鑰匙將無法插入。

引擎和排氣管的高溫可能會引燃留在引擎蓋下方的可燃物而導致起火燃燒。如果您的車輛停置一段時間，請檢查並清除可能聚積的任何碎屑，例如掉落或被小動物銜來築巢的乾草及樹葉。

同時檢查引擎蓋下方是否留有您或其他人執行保養時不小心留下的可燃物。

## 車內檢查

- 放置車上的物品必須收妥或固定。
  - ▶ 裝載過多的行李或放置不當，會影響您愛車的操控性、穩定性、剎車距離及輪胎，並降低安全性。
    - ☞ **載重限制** P. 251
- 不可堆置物品超過椅背的高度。
  - ▶ 否則物品可能遮擋視線並可能在緊急剎車時被拋向前方。
- 不可在前座腳部空間放置任何物品。請確實固定腳踏墊\*。
  - ▶ 放置物品或腳踏墊沒有固定可能會在行駛中妨礙剎車和油門踏板的操作。
- 如果帶寵物上車，不可讓牠們在車中到處亂跑。
  - ▶ 這可能會妨礙駕駛而導致意外。
- 確實關妥所有車門及行李廂。
- 正確調整您的座椅位置。
  - ▶ 請同時調整頭枕。
    - ☞ **調整座椅** P. 111
    - ☞ **調整頭枕** P. 113
- 正確調整後視鏡及方向盤以確保行車安全。
  - ▶ 請調整好乘坐位置並坐在座位中正確調整。
    - ☞ **調整後視鏡** P. 109
    - ☞ **調整方向盤** P. 108

\* 並非適用於所有車型

## 車內檢查

頭燈照射角度已於原廠正確設定，不需要調整。不過，如果您經常在行李廂中裝載重物，請到服務廠或由合格的技術人員調整頭燈角度。

### 配備頭燈調整器的車型

您可以自行調整頭燈近光燈的角度。

☞ **頭燈調整器**\* P. 104

續

- 請確定置於前座椅後方底板上的物品不會滾到座椅下方。
  - ▶ 這些物體可能會妨礙駕駛者操作踏板，或影響座椅操作。
- 車中的每個人都必須繫上安全帶。
  - ☒ **繫上安全帶** P. 35
- 啟動車輛時，請確定儀錶板中的指示燈是否點亮，並在一會之後熄滅。
  - ▶ 如果發現有問題，請務必到服務廠檢查車輛。
    - ☒ **指示燈** P. 66

## 載重限制

您裝載行李時，車輛、全體乘客、及行李的總重不可超過最大容許載重。

📖 規格 P. 356

### 載重限制



超載或裝載不當會影響愛車的操控性與穩定性而導致事故並造成人員傷亡。

請遵照本手冊中有關總載重限制和其他裝載指示。

您的愛車不是為拖掛尾車而設計的。嘗試這麼做可能影響您的保固權益。

## 啟動引擎

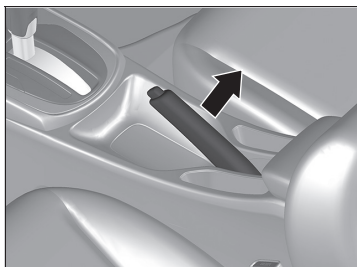

1. 確實剎緊駐車剎車。

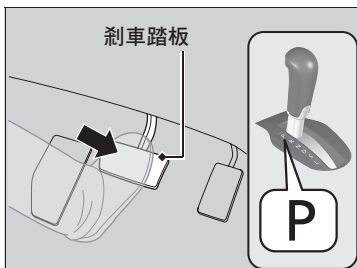

連續無段變速箱 (CVT) 車型

2. 檢查排檔桿是否在 **P** 位置，然後踩下剎車踏板。

▶ 雖然車輛可以在 **N** 位置啟動，但在 **P** 位置啟動較為安全。

### ▶ 啟動引擎

啟動引擎時請確實踩住剎車踏板。

引擎在嚴寒天氣中以及在海拔超過 2,400 公尺、空氣稀薄的地方較難發動。

在寒冷天氣中啟動引擎時，請關閉所有電氣配件，如燈光、自動恆溫控制系統以及後除霧器以減少電瓶負載。

如果感覺排氣系統不正常或者可以聞到廢氣進入車內，請到服務廠接受車輛檢查。這有可能是引擎或排氣系統的問題所致。

晶片防盜系統可以保護您的愛車免於竊盜的危險。如果使用編碼不正確的裝置，引擎的燃油系統會被關閉。

▶ 晶片防盜系統 P. 94

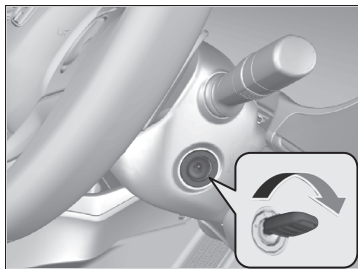

**所有車型**

3. 將點火開關轉到 START **[III]** 位置但不要踩油門踏板。

**起步**

**連續無段變速箱 (CVT) 車型**

1. 右腳踩住剎車踏板，釋放駐車剎車。確定駐車剎車及剎車系統指示燈都已熄滅。  
    ▶ **駐車剎車** P. 268
2. 將排檔桿排到 **[D]** 位置。若要倒車請選擇 **[R]** 位置。
3. 慢慢放開剎車踏板並緩緩踩下油門踏板來起步。

**▶▶ 啟動引擎**

不要將鑰匙保持在 START **[III]** 位置超過 15 秒鐘。

- 如果引擎沒有馬上啟動，請等候至少 10 秒鐘然後再重新嘗試。
- 如果引擎可發動但接著馬上又熄火，請等候至少 10 秒鐘然後再重複稍微踩下油門踏板來進行步驟 3。一旦引擎發動後馬上放開油門踏板。

## 起步

連續無段變速箱 (CVT) 車型

1. 右腳踩住剎車踏板，釋放駐車剎車。確定駐車剎車指示燈熄滅。  
    ▶ 駐車剎車 P. 268
2. 將排檔桿排到 **D** 位置。若要倒車請選擇 **R** 位置。
3. 慢慢放開剎車踏板並緩緩踩下油門踏板來起步。



## 行駛時注意事項

### ■ 雨天

避免行駛積水過深以及淹水的道路。這可能會損壞引擎或傳動系統，或者造成電氣組件故障。

### ⚠ 行駛時注意事項

**注意：**不要在積水過深的道路上行駛。行駛水深處會造成引擎及電氣設備損壞，進而導致愛車拋錨。

#### 留意

不可在踩油門踏板時操作排檔桿。否則可能會損壞變速箱。

#### 留意

如果在速度極低時反覆轉動方向盤，或方向盤保持轉到最左或最右側盡頭位置一段時間，電動動力轉向 (EPS) 系統的溫度會升高。系統會進入保護模式，系統的性能將會受限。方向盤將會變重而難以操作。在系統冷卻下來後 EPS 系統就會恢復正常。在這些情況下反覆操作最終可能會損壞系統。

如果在行駛中將點火開關轉到 ACCESSORY [T] 或 LOCK [O] 位置，引擎將會熄火而所有轉向及剎車動力輔助功能都會停止作用，您可能難以控制車輛。

不可將排檔桿排到 [N] 位置，這會喪失引擎剎車 (及加速) 性能。

## ■ 其他注意事項

如果感覺到車輛底部發生強烈碰撞，請在安全的地點停下車輛。檢查車輛底部是否有損壞或任何油液洩漏。

## 連續無段變速箱\*

### ■ 蠕行

引擎的怠速較高，因此蠕行的現象更為明顯。停車時請保持踩住剎車踏板。

### ■ 強迫降檔

遇到爬坡時踩油門踏板的動作過快會使變速箱降到一個較低的檔位而可能意外提高車速。請小心操作油門踏板，尤其是行駛濕滑道路及過彎時。

### ☒ 行駛時注意事項

在新車前 1,000 公里期間，應避免突然加速或進行全油門操作，以免損壞引擎或傳動系統。

前 300 公里應避免緊急剎車。  
剛更換剎車襯墊後也應遵照這個原則。

未配備換檔撥桿的連續無段變速箱 (CVT) 車型

## 換檔

請依照您駕駛上的需要來變換檔位。

### ■ 排檔桿位置

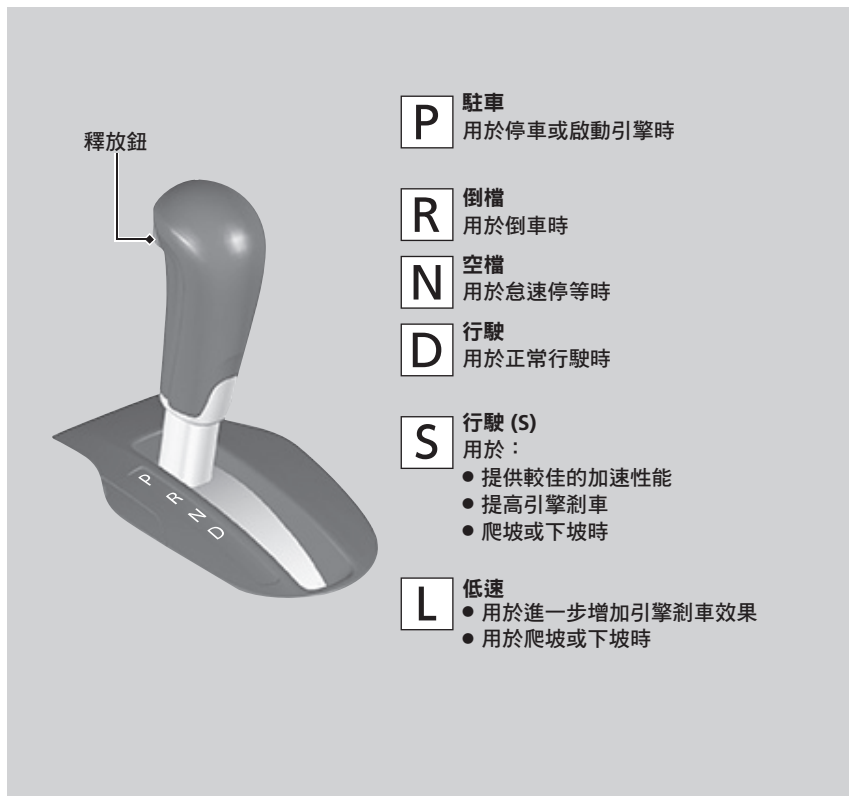

### ▶▶ 換檔

除非將排檔桿排入 **P** 位置，否則無法將點火開關轉到 LOCK **0** 位置並取出鑰匙。



配備換檔撥桿的連續無段變速箱 (CVT) 車型

## 換檔

請依照您駕駛上的需要來變換檔位。

### ■ 排檔桿位置

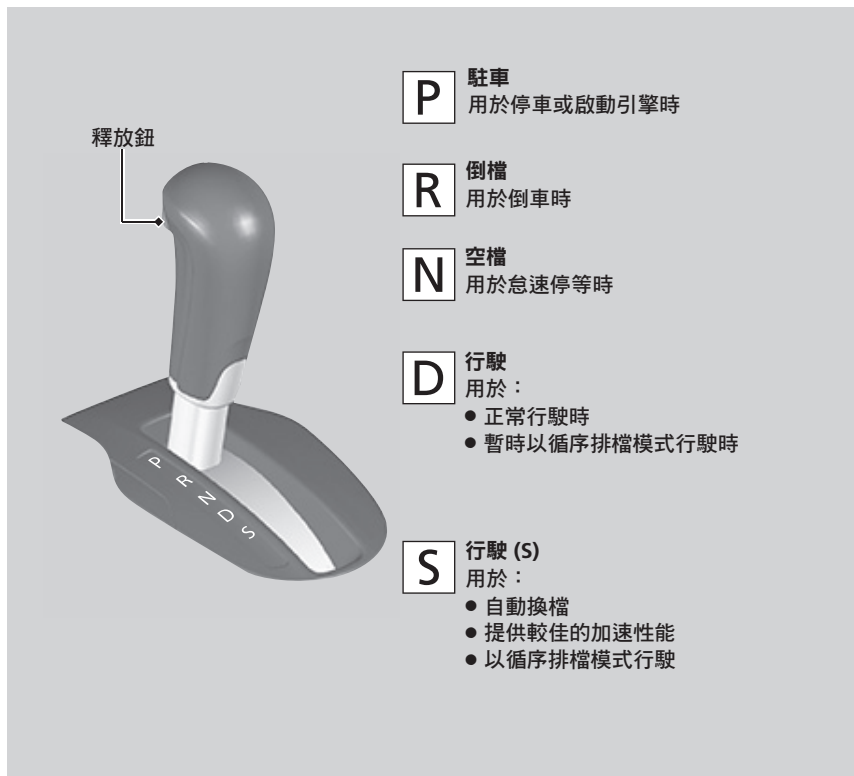

### ▶▶ 換檔

除非將排檔桿排入 **P** 位置，否則無法將點火開關轉到 LOCK **0** 位置並取出鑰匙。

## 排檔桿操作

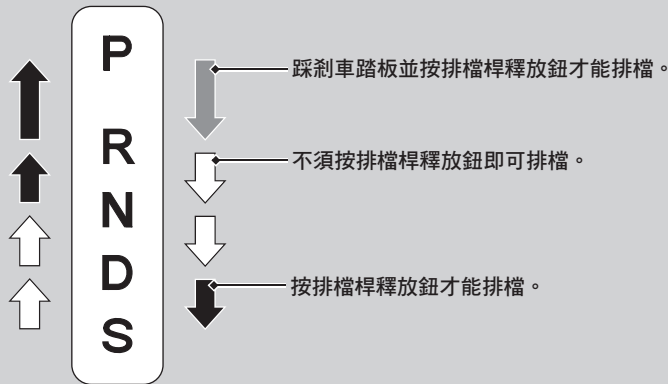
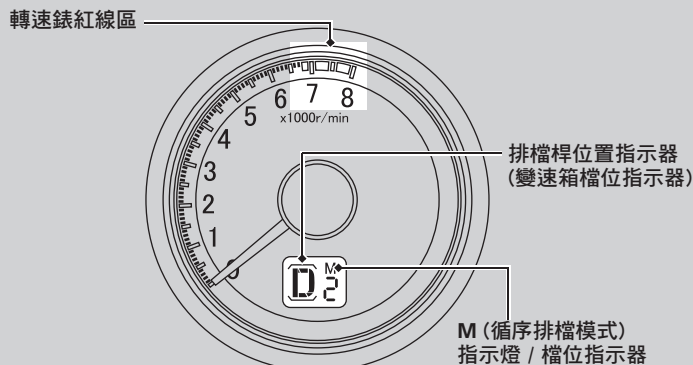

## 排檔桿操作

### 留意

在將排檔桿從 **D** 排到 **R** 位置 (或相反) 時，車輛必須完全停止並應踩住剎車踏板。

在車輛完全靜止之前操作排檔桿可能會損壞變速箱。

起步前請透過變速箱檔位指示器來檢查排檔桿位置。

如果變速箱檔位指示器在以任何檔位行駛時閃爍，表示變速箱可能有問題。

此時應避免急加速並應儘快到服務廠接受變速箱檢查。

如果行駛時引擎轉速進入或超過轉速錶的紅線區 (引擎轉速限制)，可能會切斷燃油供應。如果發生這種情況，您可能會感覺到些微的震動。

如果在按住排檔桿釋放鈕後才踩剎車踏板，排檔桿可能會無法操作。

請先踩下剎車踏板。

## ■ 循序排檔模式

不需將手從方向盤上移開即可使用換檔撥桿在 1 到 5 檔之間進行換檔。變速箱會切換到循序排檔模式。

### ■ 排檔桿在 **[D]** 位置時：

車輛會暫時進入循序排檔模式，檔位指示器會亮起。

一旦您開始以定速行駛時，循序排檔模式就會自動關閉，檔位指示器會熄滅。

扳住 **[+]** 換檔撥桿 2 秒鐘即可恢復正常行駛。

### ■ 排檔桿在 **[S]** 位置時：

車輛會進入循序排檔模式，且 **[M]** (循序排檔模式) 指示燈及檔位指示器會亮起。在車速為 10 km/h 或以下時，車輛會自動降檔到 1 檔。此時即使車速升高也不會自動升檔。

您只能以 1 或 2 檔起步。

要退出循序排檔模式時，請將排檔桿從 **[S]** 排到 **[D]** 位置。取消循序排檔模式時，循序排檔模式指示燈和檔位指示器都會熄滅。

## 循序排檔模式操作

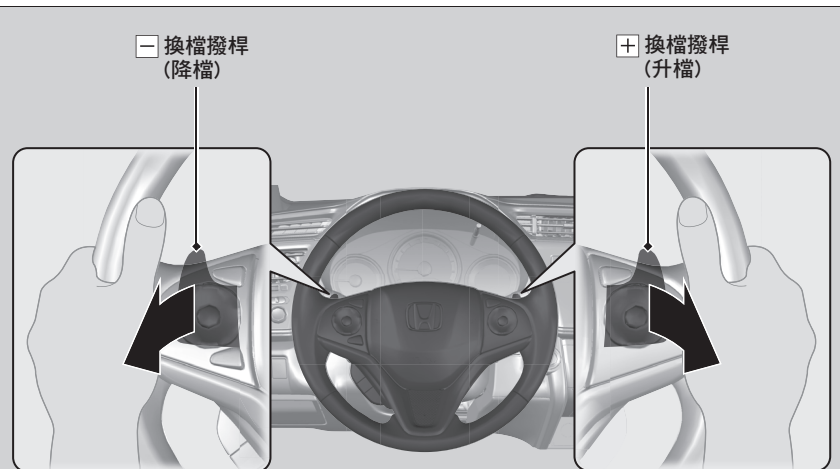

扳 **[-]** 換檔撥桿時會降檔  
(變換到一個較低的檔位)

扳 **[+]** 換檔撥桿時會升檔  
(變換到一個較高的檔位)

## 循序排檔模式操作

每操作一次換檔撥桿就會改變一個檔位。

要連續換檔時，請先放開換檔撥桿然後再扳一下切換到下一檔。

如果在您嘗試升檔或降檔時檔位指示器閃爍，這表示當時的車速不在允許換檔的範圍內。

如果指示器閃爍，請稍微加速來進行升檔或稍微減速來進行降檔。



## ECON 按鈕

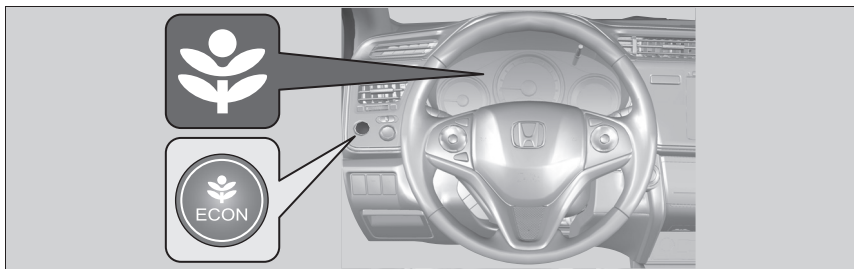

**ECON** 按鈕可以開啟或關閉 ECON 模式。

ECON 模式可以透過調整引擎、變速箱、恆溫控制系統、以及定速控制系統\* 的性能來幫助您改善燃油經濟性。

## 定速控制\*

保持固定的車速而不必一直踩在油門上。您可在行駛高速公路或可以保持定速行駛而只需些微加速或減速的開闊道路時使用定速控制。

### 何時使用

- 適合定速控制的車速：理想的速度大致是 40 km/h 以上的範圍

### 連續無段變速箱 (CVT) 車型

- 可進行定速控制的檔位：在 **D** 或 **S** 位置

請務必與前車保持足夠的行車間距。



### 如何使用

- 按方向盤上的 **CRUISE** 按鈕。

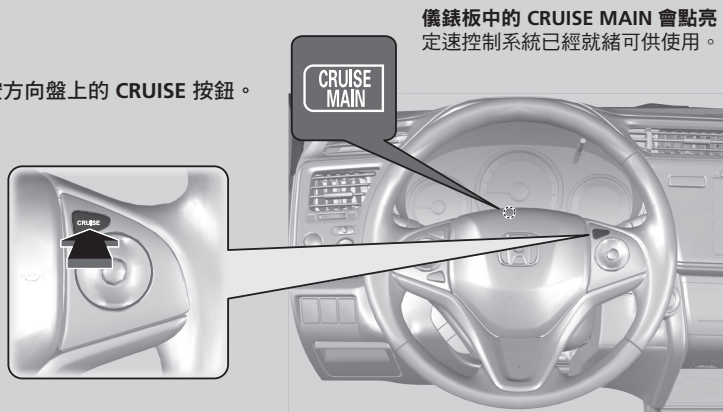

### 定速控制 \*



**警告**

不當使用定速控制可能導致車禍事故。

只能在行駛開闊的高速公路上且天候良好的情況下使用定速控制。

行駛上坡或下坡時可能無法維持定速。

在 **ECON** 模式下可能需要更多時間才能加速到設定的速度。

\* 並非適用於所有車型

## ■ 設定車速

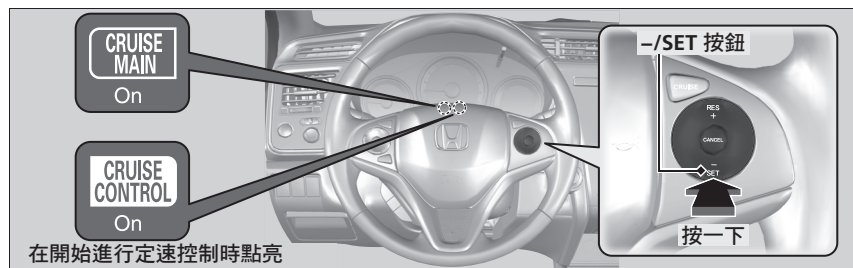

在達到想要的速度時將您的腳從踏板移開並按下 **-/SET** 按鈕。

在您放開 **-/SET** 按鈕時，速度就會設定，並開始進行定速控制。**CRUISE CONTROL** (定速控制) 指示燈會點亮。

## 調整車速

使用方向盤上的 **RES/+** 或 **-/SET** 按鈕可升高或降低車速。

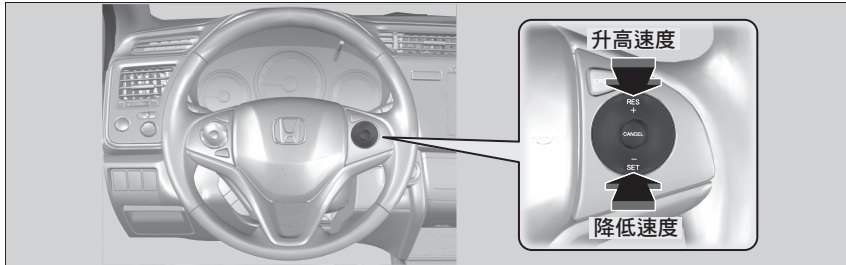

- 每按一下按鈕，車速就會升高或降低約 1.6 km/h。
- 如果按住按鈕，車速會持續升高或降低直到您放開為止。然後就會設定速度。

## 取消

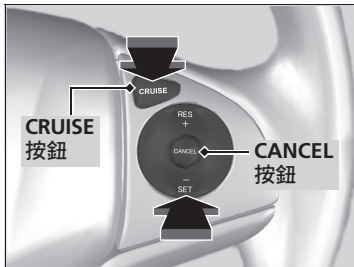

要取消定速控制時，請進行下列任一個動作：

- 按 **CANCEL** 按鈕。
- 按 **CRUISE** 按鈕。
- 踩剎車踏板。

**CRUISE CONTROL** 指示燈會熄滅。

## 調整車速

您可以在透過油門及剎車踏板調整速度時使用方向盤上的 **-/SET** 按鈕來設定車速。

## 取消

恢復先前的設定速度：

在取消定速控制之後，您仍可以在以至少 40 km/h 以上的速度行駛時按 **RES/+** 按鈕來恢復先前的設定速度。

在下列情況下將不能設定或恢復速度：

- 車速低於 40 km/h 時
- **CRUISE** 按鈕關閉時

當車速為 35 km/h 以下時，定速控制會自動取消。

## 剎車系統

### ■ 駐車剎車

停車時請使用駐車剎車來使車輛保持靜止。

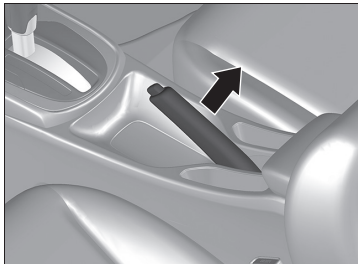

#### 剎緊：

不要按釋放鈕，將拉桿向上拉到底。

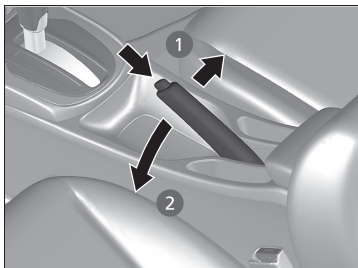

#### 釋放：

1. 將拉桿稍微向上拉，並按住釋放鈕。
2. 將拉桿向下放，然後放開按鈕。

### ▶▶ 駐車剎車

#### 留意

行駛前請完全釋放駐車剎車。如果在駐車剎車剎緊的情況下行駛，後輪剎車和輪軸可能會損壞。

如果沒有完全釋放駐車剎車就開始行駛，蜂鳴器會發聲警告。

停車時請務必剎緊駐車剎車。

## 腳剎車

車輛前輪配備的是碟式剎車，後輪是鼓式剎車。系統有真空動力輔助可以幫助減輕踩踏剎車踏板所需的力量。防鎖死剎車系統 (ABS) 可在緊急剎車時讓您仍可以控制轉向。

🔍 防鎖死剎車系統 (ABS) P. 270

### 腳剎車

涉水行駛或者駛過路面的積水之後，請檢查剎車。若有必要，可輕踩踏板數次來使剎車加速乾燥。

如果在踩剎車時聽到連續的金屬磨擦聲音，表示剎車襯墊已需要更換。請將車輛開到服務廠接受檢查。

在行駛較長的下坡路段時不斷踩踏剎車踏板會使剎車的溫度升高，而降低剎車效能。請將放開油門並降檔到一個較低檔位來運用引擎剎車。若是配備手排變速箱，可使用較低檔位來發揮更大的引擎剎車效果。

行駛時請不要將腳放持續在剎車踏板上，這會輕微施加剎車，長時間下來會導致喪失效能並縮短剎車襯墊的壽命。這也會造成後車駕駛者混淆。

## 防鎖死剎車系統 (ABS)

### ABS

透過迅速而反覆的施加剎車來幫助防止車輪鎖死，並維持轉向控制。

電子剎車力分配 (EBD) 系統是屬於 ABS 的一部份，會根據車輛的載重情況來平衡前後輪的剎車力分配。

您不可反覆踩放剎車踏板。請保持踩住剎車、穩定施壓，讓 ABS 為您工作。這個操作方法也稱為 "重踩並轉向"。

### ■ ABS 作動

當 ABS 作用時，剎車踏板會產生輕微的脈動震動。請持續用力踩住踏板。在乾燥路面上，您必須用力踩下剎車踏板才能使 ABS 啟動。但若是在積雪或結冰路面上剎車，您可能會馬上感覺到 ABS 系統作動。

當車速降到 10 km/h 時，ABS 就會停止作用。

### ⚠ 防鎖死剎車系統 (ABS)

#### 留意

如果您使用的輪胎型式和尺寸不正確，ABS 可能無法正確作用。

如果 **ABS** 指示燈在行駛中亮起，表示系統可能有問題。

雖然並不會影響正常剎車，但 ABS 有可能無法作用。請立即將車輛開到服務廠接受檢查。

ABS 並不能縮短停下車輛所需的時間或距離。它只能在重踩剎車時協助保持轉向控制。

在下列情況下，車輛可能需要比沒有配備 ABS 的車輛更長的剎車距離：

- 行駛崎嶇的路面時，包括行駛不平的地面 (如碎石路或積雪道路) 時。
- 輪胎加裝雪鏈時。

您可能會在引擎剛啟動後系統執行檢查時或行駛中聽到引擎室發出馬達聲響，這是正常現象。

## 停車時

1. 用力踩住剎車踏板。
2. 用力剎緊駐車剎車。
3. 將排檔桿從 **D** 排到 **P** 位置。

### ⌘ 停車

不可將車輛停在靠近易燃物的地方，例如乾草、油品、或乾柴。

排氣的高溫可能會引發火災。

### ⌘ 停止時

#### 連續無段變速箱 (CVT) 車型

#### 留意

下列動作可能會損壞變速箱：

- 同時踩油門及剎車踏板。
- 上坡時利用油門踏板操作來使車輛保持靜止。
- 在車輛完全停下之前將排檔桿排到 **P** 位置。

預期會下雪時請提起雨刷臂離開擋風玻璃。



## 倒車感知器系統\*

後邊角及中央感知器會監測車輛後方的障礙物，並發出嗶聲讓你知道車輛與障礙物之間的大致距離。

### ■ 感知器位置及偵測範圍

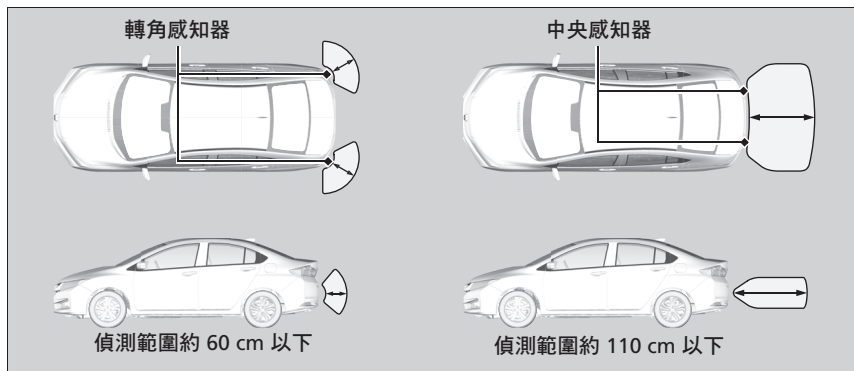

### ■ 開啟及關閉倒車感知器系統



在點火開關設定於 ON **II** 時按倒車感知器系統按鈕可將系統開啟或關閉。當系統開啟時，按鈕上的指示燈會點亮並且會發出嗶聲。

系統會在排檔桿排入 **R** 位置時啟動。

### ▣ 倒車感知器系統

即使系統已經開啟，停車前也務必目視確認車輛四周是否沒有障礙物。

系統在下列情況下可能無法正常作用：

- 感知器被冰、雪、或塵土遮蓋。
- 車輛在不平的地面上，如草地、凹凸地面、或山坡。
- 車輛在炎熱或寒冷天氣中長時間停車。
- 系統受到某些會產生超音波的電子裝置干擾。
- 在惡劣天候中行駛。

系統可能無法偵測下列物品：

- 細瘦或低矮的物體。
- 吸音材料，如雪、棉花、或海綿。
- 保險桿正下方的物體。

不可在感知器上或四周加裝任何配件。

### ▣ 開啟及關閉倒車感知器系統

在將點火開關轉到 ON **II** 位置時，系統會處於先前所選擇的狀態。

### ■ 當車輛與車後的障礙物之間的距離逐漸靠近時

間歇嗶聲的長度	保險桿與障礙物之間的距離		配備觸控彩色螢幕音響的車型 指示燈	觸控彩色螢幕音響顯示*
	轉角感知器	中央感知器		
中	—	約 110-60 cm	閃爍黃色燈 <sup>*1</sup>	
短	約 60-45 cm	約 60-45 cm	閃爍琥珀色燈	
極短	約 45-35 cm	約 45-35 cm		
連續	約 35 cm 以下	約 35 cm 以下	閃爍紅色燈	

\*1：在這個階段中，只有中央感知器偵測到障礙物。

## 燃油資訊

### ■ 燃油建議

研究辛烷值 91 以上的無鉛汽油

使用辛烷值較低的汽油可能會造成反覆的金屬重擊噪音 (爆震) 而可能導致引擎損壞。

■ 油箱容量：40 公升

### ▶ 燃油資訊

#### 留意

使用含鉛汽油會有下列風險：

- 損壞排氣系統，包括觸媒轉換器
- 損壞引擎及燃油系統
- 對引擎及其他系統造成有害的影響

## 如何加油

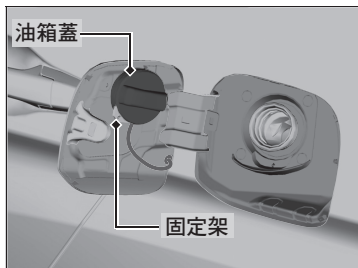
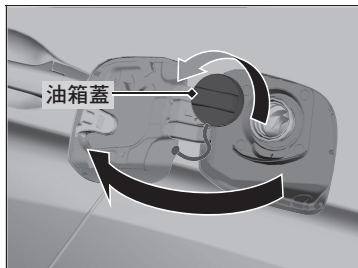
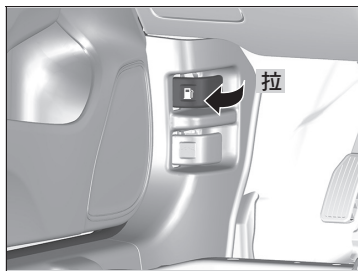

1. 車輛左後側面向加油機停下車輛。
2. 將引擎熄火。
3. 拉駕駛側儀錶板下方的加油孔外蓋釋放把手。  
▶ 加油孔外蓋就會開啟。
4. 慢慢轉開油箱蓋。如果聽到有空氣外洩的聲音，請等候聲音停止，然後再慢慢轉動來打開油箱蓋。
5. 將油箱蓋置於固定架中。
6. 將加油槍完全插入加油孔。  
▶ 油箱加滿時，加油槍會自動關閉。這可使油箱中保留一些空間以因應溫度變化而造成的燃油膨脹。
7. 加油後，裝回油箱蓋，將它旋緊到聽見至少一聲喀嗒聲。  
▶ 用手關上加油孔外蓋。

### 如何加油

#### 警告

汽油具有高度易燃性及爆炸性。若處理不慎，可能會造成燒傷或嚴重傷害。

- 請將引擎熄火，並遠離熱源、火花或火焰。
- 只能在戶外處理燃油。
- 若有溢漏，請立即擦拭乾淨。

加油槍會自動停止加油使油箱中保留一些空間以避免因溫度變化導致燃油溢漏。

不可在加油槍自動停止後繼續強行加油。額外加入的燃油可能會超過油箱的容量。



### 配件

加裝配件時，請確定下列事項：

- 不要將配件安裝在側門柱上或跨越側窗安裝。  
安裝在這些部位的配件可能會妨礙側邊簾幕氣囊的正確作用。
- 不要在標示有 SRS Airbag 的部位、前座椅的側面或背後、側門柱的前方或兩側、或靠近側窗的位置加裝任何配件。  
安裝在這些部位的配件可能會妨礙氣囊的正確作用，或可能在氣囊充氣展開時噴飛而傷及乘員。
- 請確定電子配件不會造成電路過載或干擾車輛的正常操作。
  - ▣ 保險絲 P. 346
- 安裝任何電子配件之前，請要求安裝業者與服務廠聯繫尋求協助。若可以，請到服務廠確認最終安裝狀況。

### 改裝

避免改裝您的愛車或使用可能會影響車輛操控性、安定性、可靠性的非 Honda 正廠組件。

車輛的整體性能可能會受到不良的影響。請務必確定所有設備都正確安裝並妥善維護，並符合您所在國家或地方法規。

#### ▣ 配件及改裝

#### 警告

不適合的配件或改裝可能會影響車輛的操控性、安定性、以及性能，而可能導致車禍事故並造成嚴重的傷害或死亡。

關於配件及改裝的相關說明，請遵循本車主手冊的所有指示。

如果正確安裝，行動電話、警報裝置、對講機、收音機天線、以及低功率音響系統應不會干擾愛車的電腦控制系統，例如氣囊及防鎖死剎車系統。

建議您使用 Honda 正廠配件以確保愛車的正確操作。



# 保養

本章將說明基本的保養。



<b>執行保養須知</b>		
檢查及保養.....	280	
執行保養的安全考量.....	281	
保養維修所需的零件及油液.....	282	
<b>保養提醒 *</b> .....	283	
<b>引擎室內保養</b>		
引擎室內保養項目.....	284	
開啟引擎蓋.....	285	
建議的引擎機油.....	286	
機油檢查.....	287	
添加引擎機油.....	288	
引擎冷卻水.....	289	
變速箱油.....	291	
剎車油.....	292	
補充擋風玻璃清洗液.....	293	
燃油濾清器.....	293	
<b>更換燈泡</b> .....	294	
<b>雨刷片檢查及保養</b> .....	307	
<b>輪胎檢查及保養</b>		
檢查輪胎.....	309	
磨損指示線.....	311	
輪胎使用壽命.....	311	
輪胎及輪圈更換.....	312	
輪胎對調.....	313	
雪地牽引輔助裝置.....	314	
<b>電瓶</b> .....	315	
<b>遙控器維護 *</b>		
更換遙控器電池.....	318	
<b>恆溫控制系統 * 保養</b> .....	319	
<b>清潔</b>		
內裝維護.....	321	
外觀維護.....	323	

\* 並非適用於所有車型



## 檢查及保養

為維護行車安全，請確實執行所有檢查及保養項目以確保愛車的最佳狀態。如果您發現有任何異常（異音、異味、剎車油不足、地上有油跡等），請將您的愛車開到服務廠接受檢查。

### ■ 檢查及保養分類

#### ■ 日常檢查

請在長途行駛之前、洗車時、或加油時執行檢查。

#### ■ 定期檢查

- 每月檢查剎車油液位。
  - ☞ **剎車油** P. 292
- 每月檢查胎壓。檢查胎面是否有磨損或異物。
  - ☞ **輪胎檢查及保養** P. 309
- 每月檢查外部車燈的作用。
  - ☞ **更換燈泡** P. 294
- 至少每半年檢查雨刷片的狀況。
  - ☞ **雨刷片檢查及保養** P. 307

## 執行保養的安全考量

以下說明一些最重要的安全注意事項。

不過，我們無法提醒您所有可能在執行保養時發生的危險。只有您能決定是否要自行執行特定的作業。

### 保養安全考量

- 為減少引發起火或爆炸的危險，電瓶及所有與燃油有關的部件都應遠離煙火、火花、及明火。
- 不可將破布、紙巾、或其他易燃物遺留在引擎室內。
  - ▶ 引擎和排氣的高溫可能會引燃這些物品而引發火災。
- 清洗零件時，請使用市售去漬油或零件清洗劑，不可使用汽油。
- 在使用電瓶或壓縮空氣進行工作時，請穿戴護目鏡及保護衣物。
- 引擎的排氣中含有具毒性的一氧化碳，可能致命。
  - ▶ 只能在有良好通風的地點操作引擎。

### 車輛安全考量

- 車輛必須處於靜止狀態。
  - ▶ 請確定將車輛停置平整地面上，剎緊駐車剎車，並將引擎熄火。
- 高溫的部件可能造成燙傷。
  - ▶ 碰觸車輛的任何部件之前，請等候引擎及排氣系統徹底冷卻。
- 活動的部件可能造成傷害。
  - ▶ 除非保養說明中有指示，否則不可啟動引擎，手腳肢體並應遠離活動部件。

### 執行保養的安全考量



**警告**

不正確的保養或者沒有在行駛前修正問題，可能會導致車禍意外而造成嚴重傷害或死亡。

請務必遵循本車主手冊 / 保養手冊中所示的檢查及保養建議和時程。



**警告**

沒有確實遵循保養指示及注意事項可能導致嚴重傷害或死亡。

請務必遵循本車主手冊中的程序及注意事項。

## 保養維修所需的零件及油液

---

進行愛車保養維修時，建議使用 Honda 正廠零件及油液產品。Honda 正廠零件均依照 Honda 汽車一貫的品質標準製造。

## 重置保養提醒

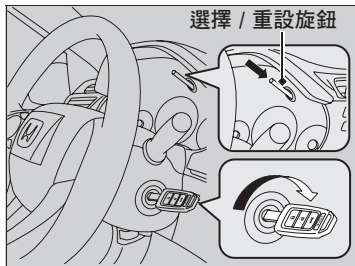

1. 將點火開關轉到 LOCK [0] 或 ACCESSORY [I] 位置。
2. 按住選擇 / 重設旋鈕，將點火開關轉到 ON [II] 位置。
3. 按住旋鈕約 10 秒鐘直到顯示重置為止。

## 重置保養提醒

服務廠會在完成所需的保養服務後重設保養提醒。如果不是由服務廠執行保養服務，請自行重設保養提醒。

## 引擎室內保養項目

左駕車型

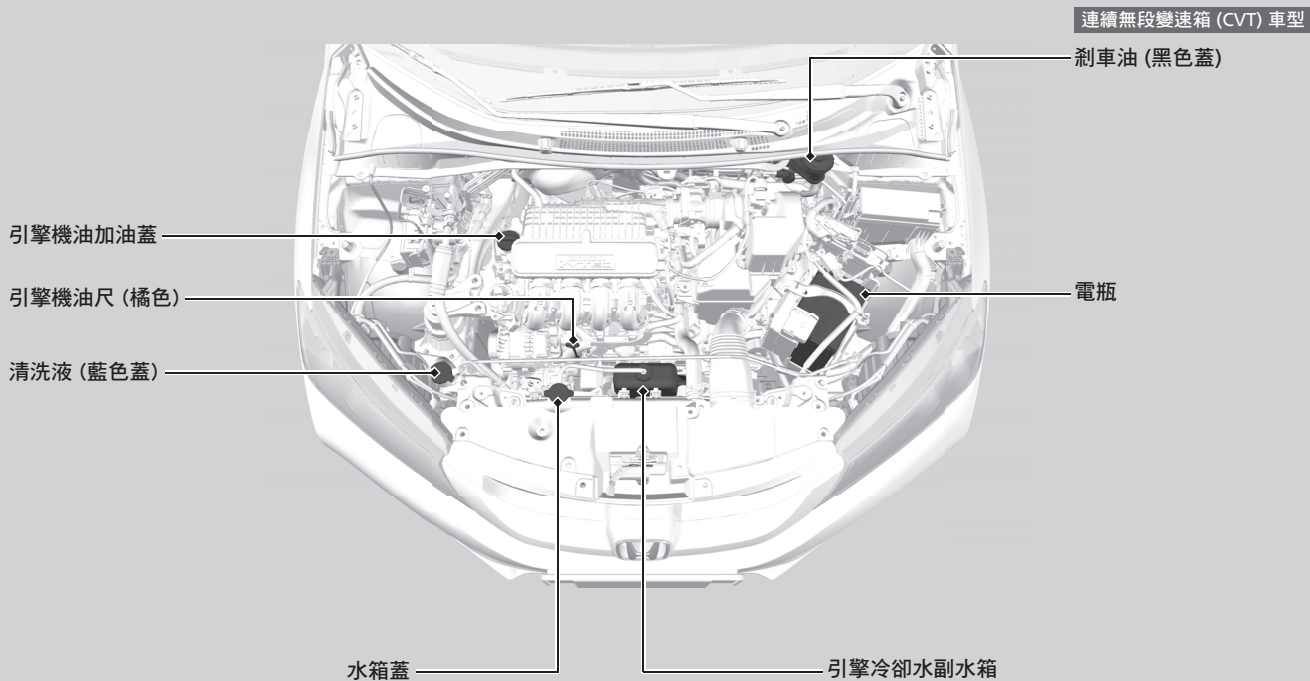

## 開啟引擎蓋

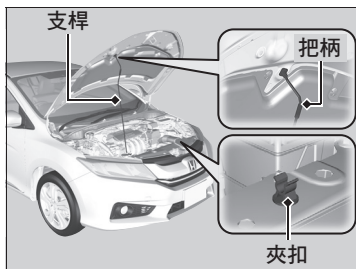
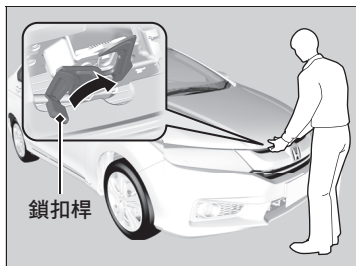
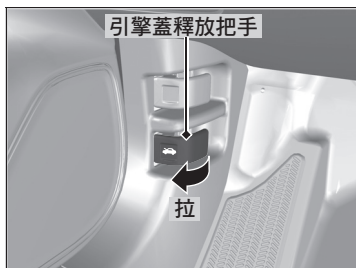

1. 將車輛停在平整地面上，並剎緊駐車剎車。
2. 拉駕駛側儀錶板下方的引擎蓋釋放把手。  
▶ 引擎蓋會稍微彈起。
3. 將位於引擎蓋中央的引擎蓋鎖扣桿向上扳來釋放鎖扣機構，然後打開引擎蓋。

4. 抓住把柄，從夾扣取出支桿。用支桿支撐引擎蓋。

要關上引擎蓋時，請取下支桿並收到夾扣中，然後慢慢放下引擎蓋。在放下到約 30 cm 的高度處放手讓引擎蓋落下關上。

### ▶▶開啟引擎蓋

#### 留意

不要在雨刷臂提起的情況下打開引擎蓋。引擎蓋會碰到雨刷，而可能會損壞引擎蓋或雨刷。

關閉引擎蓋時，請確定引擎蓋確實扣緊。

如果引擎蓋鎖扣桿難以扳動，或者沒有扳起就可以打開引擎蓋，鎖扣機構應進行清潔及潤滑。

## 建議的引擎機油

機油對引擎性能及壽命非常重要。如果在機油不足或已劣化的情況下操作車輛，可能會造成引擎故障或損壞。

- Honda 正廠引擎機油
- API 等級 SM 以上節能型機油

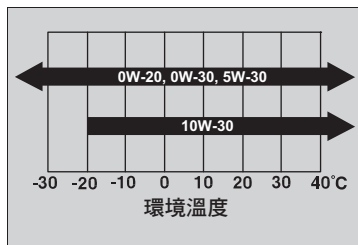

請使用 Honda 正廠引擎機油或 SAE 黏度適合於如圖所示環境溫度的其他市售引擎機油。

0W-20 機油的配方有助於改善燃油經濟性。

### 哈薩克車型

- Honda 正廠引擎機油
- ACEA A1/B1
- ACEA A3/B3
- ACEA A5/B5

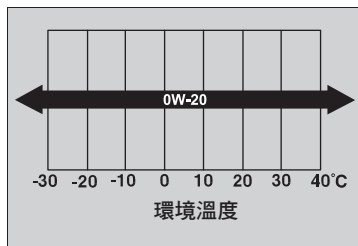

請使用黏度適合於如圖所示環境溫度的市售引擎機油。

如果沒有 0W-20 機油可用，請使用 0W-30 或 5W-30 機油。

## 機油檢查

我們建議您每次加油時順便檢查引擎機油油位。

將車輛停在平整地面上。

引擎熄火後等候約 3 分鐘再檢查機油。

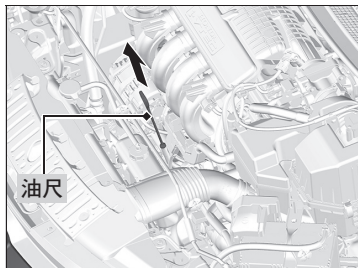

1. 取出油尺 (橘色)。
2. 用乾淨的布或紙巾擦拭油尺。
3. 將油尺完全插回導管中。

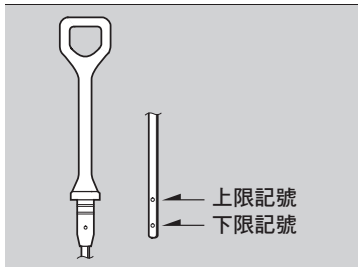

4. 再次取出油尺，檢查油位。油位應在上、下限記號之間。請視需要添加機油。

### 機油檢查

如果機油油位接近或低於下限記號，請緩緩添加機油，小心不要溢出。

機油消耗量取決於車輛的駕駛方式、氣候、以及路況。機油消耗率可能高達每行駛 1,000 公里耗用 1 公升機油。

新引擎的機油消耗率甚至可能更高。



## 添加引擎機油

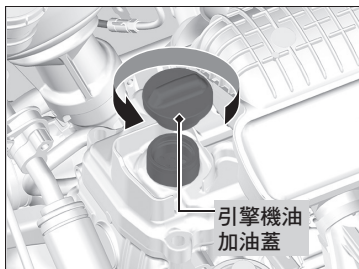

1. 轉開並取下引擎機油加油蓋。
2. 緩緩添加機油。
3. 重新裝上引擎機油加油蓋，並確實旋緊。
4. 等候 3 分鐘然後再次使用油尺檢查引擎機油。

### ▶▶ 添加引擎機油

#### 留意

引擎機油量不可超過上限記號。  
引擎機油量過多可能導致外洩及引擎損壞。

如果有任何機油外溢，請立即擦拭乾淨。溢漏的機油可能會損壞引擎室內的零組件。

## 引擎冷卻水

### 指定冷卻液：Honda 四季防凍冷卻液 2 型

這種冷卻液已預先以 50 % 防凍劑和 50 % 水調製。不要直接添加任何防凍劑或水。

我們建議您每次加油時順便檢查引擎冷卻水水位。請先檢查副水箱。如果副水箱全空，請同時檢查水箱中的冷卻水位。根據實際情況添加引擎冷卻水。

### 副水箱

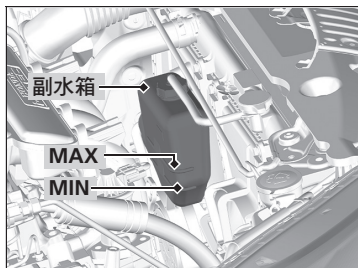

1. 檢查副水箱中的冷卻水量。

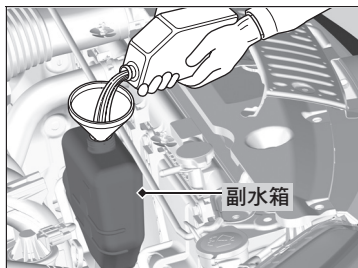

2. 如果冷卻水水位低於 **MIN** 記號，請添加指定冷卻液到 **MAX** 記號。

3. 檢查冷卻系統是否有洩漏。

### 引擎冷卻水

如果找不到 Honda 防凍冷卻液，您可以暫時使用其他知名品牌不含矽酸鹽的冷卻液來取代。請確定所使用的是建議用於鋁製引擎的高品質冷卻液。

長時間使用非 Honda 冷卻液可能會導致腐蝕，而造成冷卻系統故障或損壞。請盡快到服務廠清洗冷卻系統並重新注入 Honda 防凍冷卻液。

不可任意添加防鏽劑或其它添加劑到冷卻系統中，因為添加劑可能與冷卻水或引擎零組件不相容。

## ■ 水箱

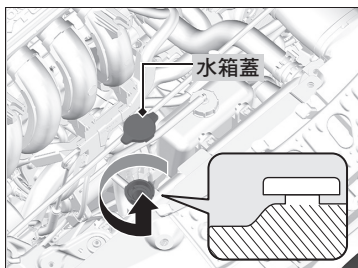

1. 確定引擎及水箱都已冷卻。
2. 將水箱蓋朝逆時針方向轉來釋放冷卻系統中的壓力。  
轉動時不要壓下水箱蓋。
3. 壓下水箱蓋並朝逆時針方向轉來打開水箱蓋。
4. 冷卻水的水位應達到加水管口的基部。如果不足請添加冷卻液。
5. 蓋上水箱蓋，並將它完全旋緊。
6. 在副水箱中倒入冷卻液到 **MAX** 記號。裝回副水箱蓋。

## ▣ 水箱

### ⚠ 警告

在引擎高溫時打開水箱蓋會導致冷卻水噴出並造成嚴重燙傷。

請務必等候引擎和水箱冷卻，然後再打開水箱蓋。

### 留意

慢慢倒入冷卻液，小心不要溢出。請立即清除任何溢漏的冷卻液，否則可能會損壞引擎室內的零組件。

## 變速箱油

### ■ 連續無段變速箱油

指定油液：Honda HCF-2 變速箱油

請到服務廠檢查液位並視需要更換。

### ▶▶連續無段變速箱油

#### 留意

**不可混用 Honda HCF-2 變速箱油與其他變速箱油。**

使用 Honda HCF-2 變速箱油以外的變速箱油可能會影響變速箱的操作及耐久性，並可能導致變速箱損壞。

因使用非 Honda HCF-2 變速箱油同級變速箱油所造成的任何損壞不涵蓋於 Honda 新車保固範圍內。

## 剎車油

指定油液：DOT 3 或 DOT 4 剎車油

### 檢查剎車油

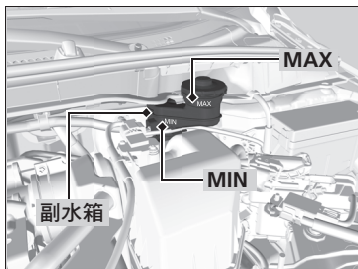

液位應在儲油筒側面的 **MIN** 與 **MAX** 記號之間。

### 剎車油

#### 留意

標示 DOT5 的剎車油與您愛車的剎車系統不相容，並可能導致大規模損壞。

我們建議使用正廠產品。

如果剎車油液位接近或低於 **MIN** 記號，請盡快到服務廠檢查是否漏油或剎車襯墊是否過度磨損。

## 補充擋風玻璃清洗液

檢視儲液筒來檢查擋風玻璃清洗液的量。

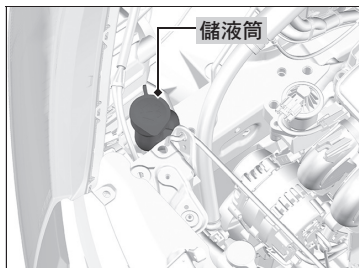

如果液位過低，請添加清洗液。

小心倒入清洗液，不要溢出儲液筒。

## 燃油濾清器

請依照保養時程中所建議的時間和里程數來更換燃油濾清器。

建議每隔 40,000 km 或 2 年或在懷疑所使用的燃油遭受污染時更換燃油濾清器。  
在多灰塵的環境中，濾清器會更快阻塞。

燃油濾清器必須由合格的技術人員更換。如果沒有正確處置燃油管路的所有接頭，系統中的燃油可能會噴出而造成危險。

### ▶▶補充擋風玻璃清洗液

#### 留意

不可在儲液筒中加入引擎防凍劑或醋水溶液。  
防凍劑可能會損壞愛車的烤漆，醋水溶液可能會損壞清洗器泵浦。

## 頭燈燈泡

更換時請使用下列燈泡。

頭燈遠光燈：60 W (鹵素燈泡型為 HB3)

頭燈近光燈：55 W (鹵素燈泡型為 H11)

### 頭燈遠光燈

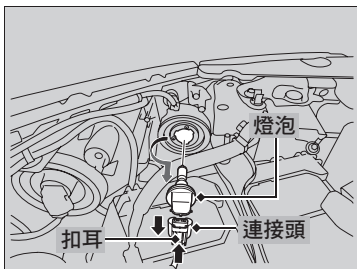
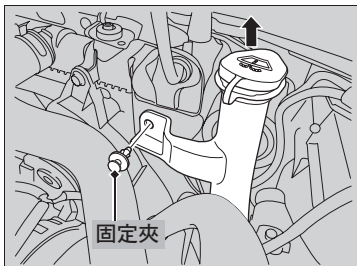

#### 駕駛側

1. 使用平口螺絲起子拆下固定夾，然後拆下清洗器儲液筒的上部。

#### 兩側

2. 壓下扣耳來拆下連接頭。
3. 將舊的燈泡向左轉來拆下。
4. 將新的燈泡裝入頭燈總成中並向右轉來固定。
5. 將連接頭插接到燈泡接頭上。

### 頭燈燈泡

#### 留意

鹵素燈泡點亮時溫度極高。

如果油或汗水接觸到燈泡，可能會使燈泡過熱爆裂。

頭燈照射角度已於原廠正確設定，不需要調整。不過，如果您經常在行李廂中裝載重物或拖掛尾車\*，請到服務廠或由合格的技術人員調整頭燈角度。

更換鹵素燈泡時，請握住基座，不要讓皮膚或硬物接觸到燈泡玻璃。若不慎碰觸到玻璃，則請用變性酒精和乾淨的布擦拭乾淨。

## 頭燈近光燈

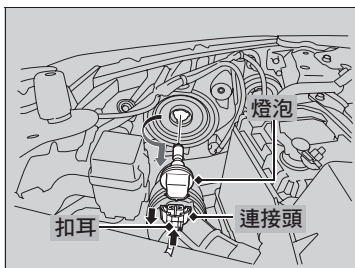

1. 壓下扣耳來拆下連接頭。
2. 將舊的燈泡向左轉來拆下。
3. 將新的燈泡裝入頭燈總成中並向右轉來固定。
4. 將連接頭插接到燈泡接頭上。



## 霧燈燈泡\*

更換時請使用下列燈泡。

**霧燈：55 W (鹵素燈泡型為 H11)**

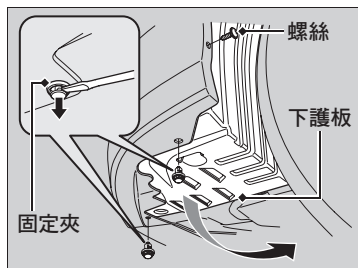

1. 使用十字螺絲起子來拆下螺絲，並使用平口螺絲起子來拆下固定夾。
2. 將下護板向下拉開。

### ▶▶ 霧燈燈泡 \*

#### 留意

鹵素燈泡點亮時溫度極高。如果油或汗水接觸到燈泡，可能會使燈泡過熱爆裂。

更換鹵素燈泡時，請握住塑膠殼，不要讓皮膚或硬物接觸到燈泡玻璃。若不慎碰觸到玻璃，則請用變性酒精和乾淨的布擦拭乾淨。

#### 固定夾

插入平口螺絲起子，撬起並拆下中央插銷來拆下固定夾。

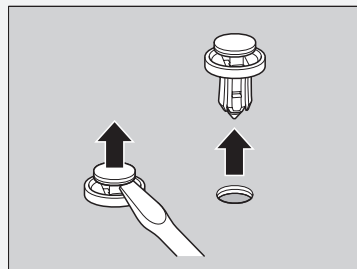

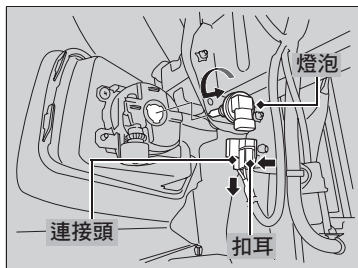

3. 壓下扣耳來拆下連接頭。
4. 將舊的燈泡向左轉來拆下。
5. 將新的燈泡裝入霧燈總成中並向右轉來固定。
6. 將連接頭插接到燈泡接頭上。

※霧燈燈泡\*

在中央插銷撬起的情況下插入固定夾，然後壓入插銷直到表面齊平。

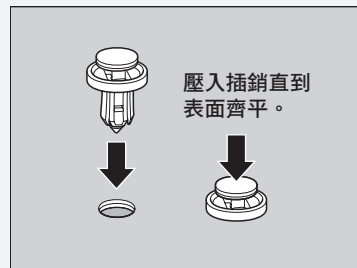

\* 並非適用於所有車型

## 前方向燈燈泡

更換時請使用下列燈泡。

**前方向燈：21 W (琥珀色)**

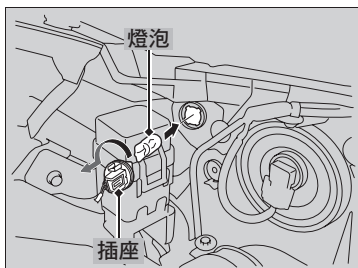

1. 將燈泡插座向左轉來將它拆下。
2. 取下舊的燈泡並裝入新的燈泡。

## 位置燈燈泡

更換時請使用下列燈泡。

位置燈：5 W

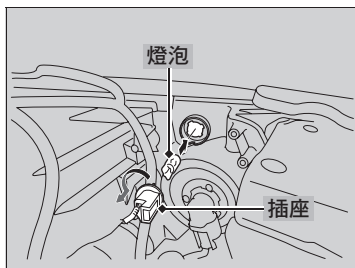

1. 將燈泡插座向左轉來將它拆下。
2. 取下舊的燈泡並裝入新的燈泡。

## 側邊方向燈燈泡

### 葉子板型

更換時請使用下列燈泡。

**側邊方向燈：5 W (琥珀色)**

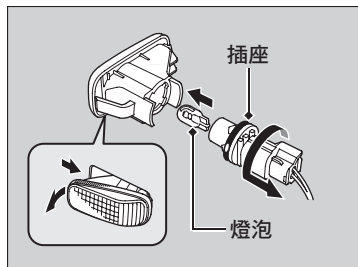

1. 將側方向燈組的前側朝車輛後方推直到從車體彈出為止。
2. 將燈泡插座向左轉來將它拆下。
3. 取下舊的燈泡並裝入新的燈泡。

## 剎車燈/尾燈及後方向燈燈泡

更換時請使用下列燈泡。

剎車燈/尾燈：21/5 W  
後方向燈：21 W

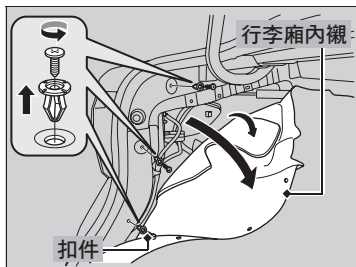

1. 使用十字螺絲起子拆下每個扣件中央的螺絲，然後將內襯向後拉開。

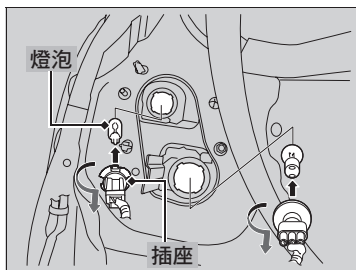

2. 將燈泡插座向左轉來將它拆下。  
3. 取下舊的燈泡並裝入新的燈泡。

## 倒車燈、尾燈及後霧燈\*燈泡

更換時請使用下列燈泡。

倒車燈：16 W  
尾燈：5 W  
後霧燈：21 W

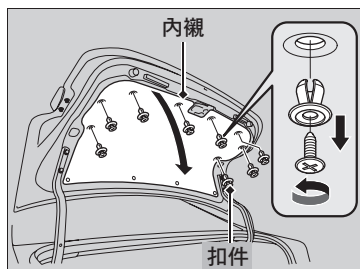

### 配備行李廂蓋內襯的車型

1. 使用十字螺絲起子拆下每個扣件中央的螺絲，然後將內襯向後拉開。

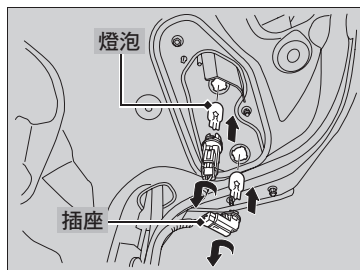

### 所有車型

2. 從插座上拆下連接頭。
3. 將燈泡插座向左轉來將它拆下。
4. 取下舊的燈泡並裝入新的燈泡。

## 後牌照燈燈泡

更換時請使用下列燈泡。

**後牌照燈：5 W**

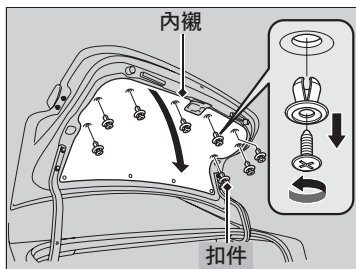

### 配備行李廂蓋內襯的車型

1. 使用十字螺絲起子拆下每個扣件中央的螺絲，然後將內襯向後拉開。

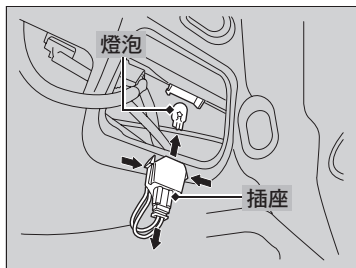

### 所有車型

2. 按壓插座兩側的扣耳來拆下牌照燈總成。
3. 取下舊的燈泡並裝入新的燈泡。



## 第三剎車燈燈泡

更換時請使用下列燈泡。

**第三剎車燈：21 W**

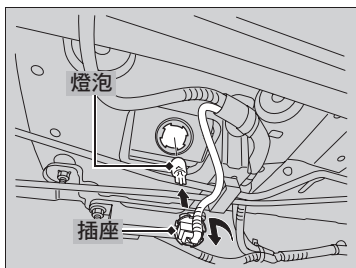

1. 打開行李廂。
2. 將燈泡插座向左轉來將它拆下。
3. 取下舊的燈泡並裝入新的燈泡。

## 其他燈泡

### ■ 車頂燈燈泡\*

更換時請使用下列燈泡。

**車頂燈：8 W**

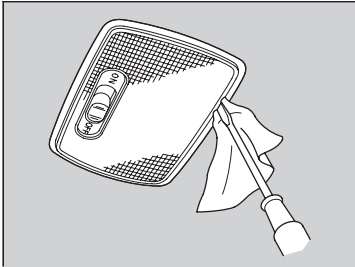

1. 使用平口螺絲起子撬開燈殼邊緣來拆下燈殼。  
▶ 請用布包裹平口螺絲起子以避免刮傷。

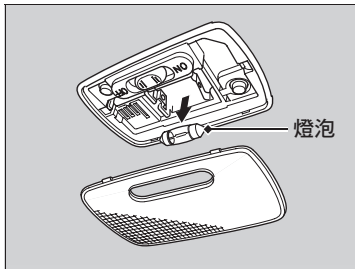

2. 取下舊的燈泡並裝入新的燈泡。

\* 並非適用於所有車型

### ■ 車頂燈燈泡\*

更換時請使用下列燈泡。

**車頂燈：8 W**

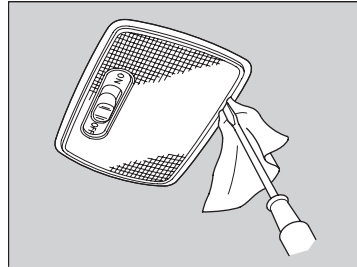

1. 使用平口螺絲起子撬開燈殼邊緣來拆下燈殼。  
▶ 請用布包裹平口螺絲起子以避免刮傷。

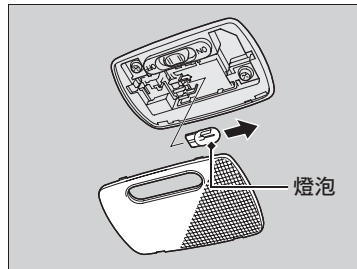

2. 取下舊的燈泡並裝入新的燈泡。

### ■ 地圖燈燈泡\*

更換時請使用下列燈泡。

**地圖燈：8 W**



1. 壓您要更換的燈殼相對側的燈殼鏡片。
2. 使用平口螺絲起子撬開燈殼鏡片之間的邊緣來拆下燈殼。  
▶ 請用布包裹平口螺絲起子以避免刮傷。

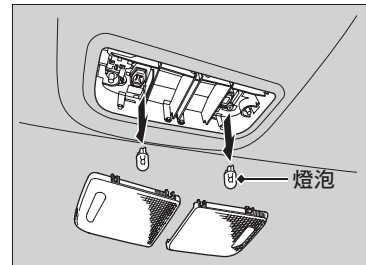

3. 取下舊的燈泡並裝入新的燈泡。

## 行李廂燈燈泡

更換時請使用下列燈泡。

行李廂燈：5 W

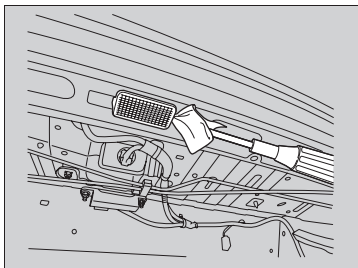

1. 使用平口螺絲起子撬開燈殼邊緣來拆下燈殼。
  - ▶ 請用布包裹平口螺絲起子以避免刮傷。

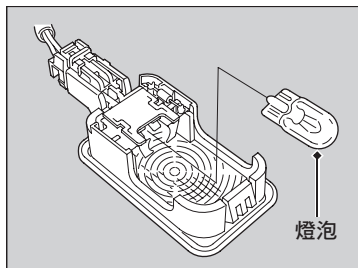

2. 取下舊的燈泡並裝入新的燈泡。

## 檢查雨刷片

如果雨刷片橡膠劣化，會在擋風玻璃上留下條痕且金屬雨刷臂可能會刮傷玻璃。

## 更換雨刷片橡膠

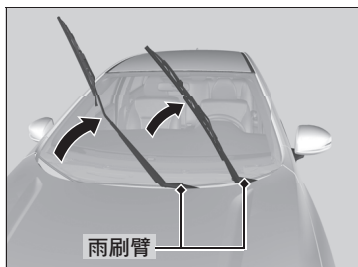

1. 先提起駕駛側雨刷臂，然後提起乘客側。

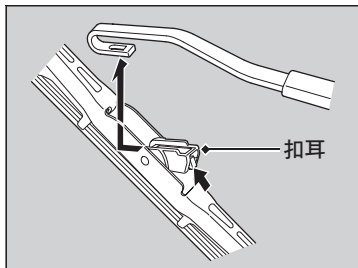

2. 壓入鎖定扣耳，然後從雨刷臂拆下雨刷片。

### 更換雨刷片橡膠

#### 留意

避免雨刷臂回彈；否則可能會損壞擋風玻璃。

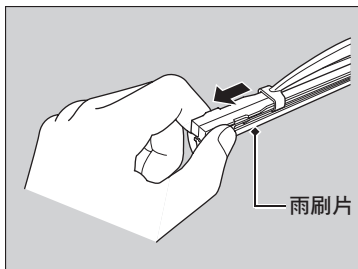

3. 從有扣耳的一端將雨刷片從固定架拉出。

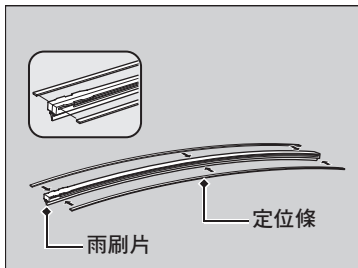

4. 從拆下的雨刷片橡膠上拆下定位條，並裝到新的雨刷片橡膠上。

▶ 確實對正橡膠凸出部與定位條的溝槽。

5. 從底端將新雨刷片推入固定架中。

▶ 固定架上的扣耳應套入雨刷片的凹槽中。

6. 將雨刷片確實裝到雨刷臂上。

7. 先放下乘客側雨刷臂，然後放下駕駛側。

## 檢查輪胎

為確保行車安全，必須使用正確型式和尺寸的輪胎，並應保持良好狀況、有適當的胎紋及正確的胎壓。

### ■ 充氣指導

輪胎保持正確的胎壓可確保最佳的操控性、輪胎壽命、及乘坐舒適性。關於規定的胎壓，請參閱駕駛側門柱標籤上的標示。

充氣不足的輪胎會造成磨損不均，影響操控性和油耗，並且會因過熱而導致輪胎故障。

過度充氣的輪胎會使影響乘坐舒適性，更容易因路面的不平而受損，並可能造成磨損不均。

每天開車前請檢視每個輪胎。如果某個輪胎看起來比其他輪胎扁，請使用胎壓錶檢查胎壓。

請至少每月一次或在長途行駛之前，使用胎壓錶來測量每個輪胎的胎壓，包括備胎。即使狀況良好的輪胎，胎壓也可能每個月減少 10 到 20 kPa (0.1 到 0.2 kgf/cm<sup>2</sup>，1 到 2 psi)。

### ⓘ 檢查輪胎



### 警告

使用過度磨損或胎壓不當的輪胎，可能會造成事故而導致嚴重傷害或死亡。

請遵照本車主手冊中有關輪胎充氣及保養的所有指示。

請在輪胎冷時測量胎壓。這表示車輛已經停置至少 3 個小時，或行駛不超過 1.6 公里。請視需要補充或排放空氣直到符合規定的胎壓。

如果在輪胎熱時檢查，胎壓可能會比輪胎冷時高 30–40 kPa (0.3–0.4 kgf/cm<sup>2</sup>，4–6 psi)。

如果您在駕駛時感覺到持續的震動，請到服務廠檢查輪胎。新的輪胎和從輪圈上拆下然後再裝回的輪胎都必須進行輪胎平衡。

### ■ 檢查指導

每次檢查胎壓時，也應檢查輪胎和氣嘴。

檢查是否有下列情況：

- 側壁或胎面有腫塊或鼓凸。如果發現輪胎側壁有任何割傷、裂縫、或裂痕，請更換輪胎。如果看到編織層或鋼絲，請更換輪胎。
- 除去任何嵌插的異物並檢查是否有漏氣。
- 胎面磨損不均。請到服務廠檢查車輪定位。
- 胎面過度磨損。
  - ▣ 磨損指示線 P. 311
- 氣嘴周圍有裂痕或其他損壞。

### ▣ 檢查輪胎

#### 高速行駛

建議您不要以高於道路速限和實際情況所允許的速度行駛。如果您持續高速行駛 (超過 160 km/h)，請如以下所示調整冷胎胎壓以避免輪胎因過熱而爆胎。

輪胎尺寸	175/65R15 84T 185/55R16 83H
壓力	前：240 kPa (2.4 kgf/cm <sup>2</sup> , 35 psi) 後：230 kPa (2.3 kgf/cm <sup>2</sup> , 33 psi)

## 磨損指示線

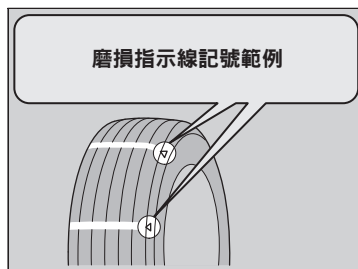

磨損指示線位置的胎紋溝槽比輪胎其他部份的溝槽淺 1.6 mm。如果胎面磨損到指示線外露，請更換輪胎。磨損的輪胎在潮濕路面上的抓地力極差。

## 輪胎使用壽命

輪胎的壽命取決於許多因素，包括駕駛習慣、道路狀況、車輛載重、胎壓、保養狀況、車速以及環境條件 (即使輪胎沒有使用)。

除了定期的檢查和維持適當胎壓之外，建議您輪胎一旦使用超過 5 年就應每年檢查每個輪胎。所有輪胎 (包括備胎) 在使用超過 10 年後 (從製造日期起算)，不論狀況或磨損情況如何都應汰換。



## 輪胎及輪圈更換

請更換相同輪胎尺寸、載重範圍、速度等級、及最大冷胎壓力值（如輪胎側壁所示）的輻射層輪胎。使用不同尺寸或構造的輪胎可能導致 ABS 以及車輛穩定性輔助 (VSA)\* 系統作用不正常。

更換輪胎時，最好能夠同時更換所有四個輪胎。如果無法全部更換，兩側前輪或後輪應成對更換。

請確定輪圈的規格是否與原裝的輪圈相符。

### ⚠ 輪胎及輪圈更換



#### 警告

安裝不合適的輪胎會影響愛車的操控性及安定性。這可能會導致車禍事故而造成嚴重傷害或死亡。

請務必使用車上的輪胎資訊標籤所建議的輪胎尺寸及型式。

## 輪胎對調

依照保養時程進行輪胎對調有助於每個輪胎平均磨損，並延長輪胎使用壽命。

### 您愛車的輪胎對調順序

#### 配備小型 / 臨時備胎的車型

請依圖中所示進行輪胎對調。

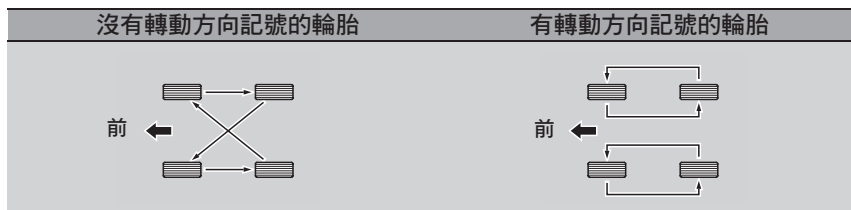

#### 配備全尺寸備胎的車型

請依圖中所示進行輪胎對調 (包括備胎)。

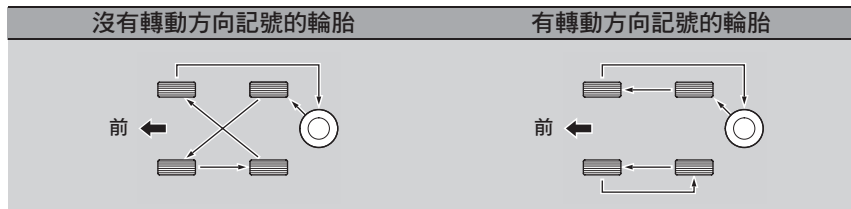

#### 輪胎對調

胎紋有方向性的輪胎只能同側前後對調 (不能左右對調)。

有方向性的輪胎在安裝時，轉動方向記號應朝向前方，如下圖所示。

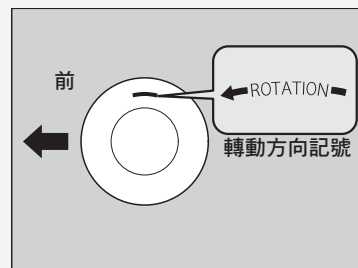

進行輪胎對調時，請確認先檢查胎壓。

## 雪地牽引輔助裝置

如果行駛積雪或結冰道路，請換裝冬季胎或加裝雪鏈，行駛時應減低速度，並與前車保持充分的間距。

操作方向盤或剎車請特別注意以避免打滑。

請視需要或根據本地法令使用雪鏈、冬季胎、或四季胎。

安裝時，請參考下列要點。

冬季胎：

- 選擇與原裝輪胎相同尺寸和載重範圍的輪胎。
- 所有四個車輪都應安裝冬季胎。

雪鏈：

- 只能在前輪加裝雪鏈。
- 由於車輛的輪胎間隙有限，我們強烈建議使用下列雪鏈：

原裝輪胎尺寸 <sup>*1</sup>	雪鏈型式
175/65R15 84T	RUD-matic classic 48404
185/55R16 83H	RUD-matic classic 48479

<sup>\*1</sup>：原廠輪胎尺寸標示在駕駛側門柱上的輪胎資訊標籤上。

- 請依照雪鏈製造廠商的指示安裝。請盡可能安裝牢固。
- 確定雪鏈不會接觸到剎車管路或懸吊部件。
- 請減速行駛。

### ❗ 雪地牽引輔助裝置



**警告**

使用不適當的雪鏈，或者雪鏈安裝不當，都可能會損壞剎車管路並造成車禍事故而導致嚴重傷害或死亡。

關於雪鏈的選擇及使用，請遵循本車主手冊的所有指示。

#### 留意

尺寸錯誤或安裝不當的牽引輔助裝置可能會損壞車輛的剎車管路、懸吊系統、車體和車輪。如果發現敲擊到車輛的任何部份，請立即停車。

加裝雪鏈時，有關車輛操作上的限制，請遵照雪鏈製造廠商的指示。

只能在緊急時或法令規定行駛特定區域時使用雪鏈。

使用雪鏈行駛積雪或結冰路段時應格外小心。雪鏈比不需要加裝雪鏈的冬季胎更可能產生無法預測的行為。

## 檢查電瓶

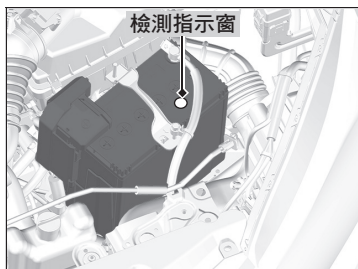

請每月檢查電瓶狀況。請透過檢測指示窗\* 檢查同時檢查電纜端子是否有腐蝕。

### 電瓶沒有檢測指示窗的車型

檢視電瓶液位來檢查電瓶的狀況。電瓶外殼上標示有上下限液位。如果液位低於下限，請與服務廠聯繫。

如果您拆開愛車的電瓶或者電瓶沒電：

- 請重新設定時鐘。

➤ 時鐘 P. 82

### 電瓶

#### **警告**

正常操作情況下電瓶會產生具爆炸性的氫氣。

火花或火焰會導致電瓶爆炸，爆炸能量足以造成嚴重傷害或死亡。

電瓶請務必遠離火花、明火、及其他煙火。

進行任何電瓶保養時，必須穿戴保護衣物、面罩，或交由專業技術人員執行。

#### **警告**

電瓶內含有高腐蝕性及毒性的硫酸 (電解液)。

電解液若噴濺到眼睛或皮膚可能造成嚴重灼傷。處理電瓶或在附近工作時，請穿著保護衣物並戴上護目鏡。

誤飲電解液若不立即急救治療，可能因中毒而致命。

電瓶應放置於兒童接觸不到的地方。

## 電瓶充電

請拆開兩條電瓶電纜以免損壞愛車的電系。負極 (-) 電纜必須最先拆開並最後連接。

### 電瓶

#### 電瓶有檢測指示窗的車型

有關檢測指標顏色的資訊標示在電瓶上。

#### 緊急處置

眼睛：用杯子或其他容器盛水，沖洗至少 15 分鐘。  
(有壓力的水會損害眼睛。) 立即就醫診治。

皮膚：脫去遭汙染的衣物。使用大量清水沖洗皮膚。  
立即就醫診治。

吞嚥：喝水或牛奶。立即就醫診治。

發現有腐蝕現象時，請用小蘇打水溶液清洗電瓶端子。

然後用濕毛巾擦拭端子。用布或毛巾擦乾電瓶。在端子表面塗抹黃油來防止進一步腐蝕。

## 電瓶標籤



### 電瓶標籤

#### 危險

- 明火及火花應遠離電瓶。  
電瓶會產生爆炸性氣體可能引發爆炸。
- 處理電瓶時請穿戴護目鏡及橡膠手套以避免因電瓶液噴濺而可能導致灼傷或失明。
- 任何情況下都不允許兒童接觸電瓶。請確定處理電瓶的人都對相關的風險及正確的處理程序有正確的認識。
- 處理電瓶液必須極端小心，因為電瓶液含有稀硫酸。噴濺到眼睛或皮膚可能造成灼傷或失明。
- 處理電瓶之前請詳細閱讀本手冊並徹底瞭解。不遵守這些指示可能導致人員傷害及車輛損壞。
- 不可使用電瓶液的液位已接近或低於下限記號的電瓶，使用電瓶液不足的電瓶可能導致爆炸而造成嚴重傷害。

## 更換遙控器電池

如果按一個按鈕時指示燈沒有點亮，請更換電池。

### ■ 點火鑰匙附遙控器

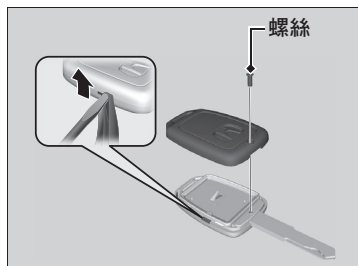

**電池型號：CR1620**

1. 使用小型十字螺絲起子拆下螺絲打開外蓋。
2. 確定依照正確的極性方向裝上電池。

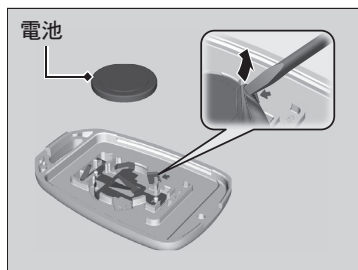

### ▶▶ 更換遙控器電池

#### 留意

不正確處置電池會損害環境。請務必確認有關電池處置的本地法規。

#### 台灣車型

#### 留意

使用後的廢電池應依據行政院環境保護署規定回收。



可使用市售電池更換或向服務廠洽購。

## 灰塵與花粉濾清器

### 何時更換灰塵與花粉濾清器

請依照建議的保養時程更換灰塵與花粉濾清器。如果車輛在多灰塵環境中行駛，建議應更頻繁更換濾清器。

### 如何更換灰塵與花粉濾清器



1. 打開手套箱。

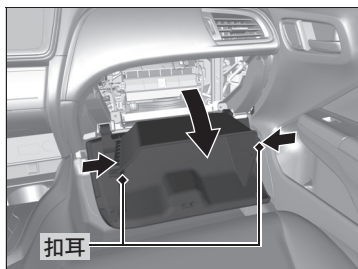

2. 按壓兩側面板來解開兩個扣耳。
3. 將整個手套箱翻出。

### 灰塵與花粉濾清器

使用空氣芳香劑可能減低灰塵與花粉濾清器的除臭效果，並可能縮短使用壽命。

如果恆溫控制系統\* 的出風減弱、車窗容易起霧，表示濾清器可能已需要更換。

灰塵與花粉濾清器可以濾除空氣中的花粉、灰塵、及其他塵霾。



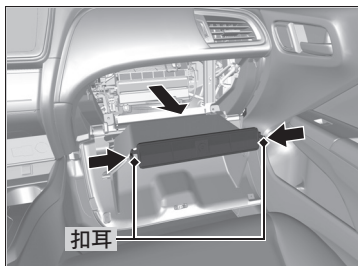

4. 按壓濾清器殼蓋角落的扣耳來將它拆下。

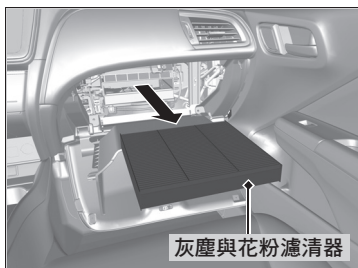

5. 拆下濾清器。

6. 裝入新的濾清器。

- ▶ 請將標示 **AIR FLOW** (氣流方向) 箭頭的方向朝下。

#### ▶▶ 灰塵與花粉濾清器

如果您不確定如何更換灰塵與花粉濾清器，請到服務廠更換。

## 內裝維護

先用吸塵器吸除灰塵然後再用抹布擦拭。  
可用抹布沾溼中性清潔劑與溫水調和的溶液來清除污垢。  
然後用清水洗清抹布再擦除殘留的清潔劑。

### 清潔安全帶

可使用軟毛刷沾中性肥皂與溫水溶液來清潔安全帶。  
讓安全帶自然風乾。用乾淨的抹布擦拭安全帶固定點導環。

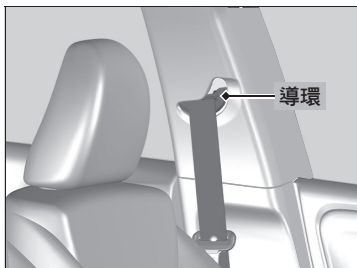

### 內裝維護

車內應避免液體潑灑。  
電氣裝置和電系可能會因液體潑灑而故障。

不可在電氣裝置 (如音響裝置及開關) 上使用矽基噴霧劑。  
否則可能會造成裝置故障或導致車內起火。  
如果不小心中在電氣裝置上使用矽基噴霧劑，請與服務廠聯繫。

化學液體芳香劑的組成成分可能會造成塑料件及織品褪色、起皺、或龜裂。  
不可使用鹼性溶劑或有機溶劑，如甲苯或汽油。

使用化學產品後，請務必用乾布輕輕擦拭乾淨。  
用來擦拭的抹布若模有清洗乾淨，不可長時間放置在塑料件或織品上。

使用液體空氣芳香劑請小心不要溢漏潑灑。

### ■ 腳踏墊\*

駕駛側腳踏墊以固定鉤固定以防止腳踏墊滑移。清潔後重新鋪設腳踏墊時請正確固定。

不可在有固定的腳踏墊上再加設額外的腳踏墊。

### ■ 保養元廠皮革製品

應經常用吸塵器吸除皮革上的髒污及灰塵。應特別注意摺縫及接縫處。請使用軟布沾 90% 水與 10% 天然肥皂的溶液來清潔皮革。然後用乾淨的乾布擦乾。皮革表面若有灰塵或髒汗應立即清除。

### ▣ 腳踏墊 \*

如果在車上使用任何非原廠配備的腳踏墊產品，請確定這些產品是針對您的車型所設計的，並且可以正確配合、確實固定於底板固定扣鉤上。

請正確設置後座腳踏墊。如果沒有正確設置，腳踏墊可能會影響前座椅的調整功能。

請將您的車內腳踏墊固定妥適，不宜重疊使用兩塊以上腳踏墊，並請務必於車輛行駛前確認您的車內腳踏墊不會干擾油門及煞車踏板之作動，以避免有影響行車安全之虞。

## 外觀維護

行駛後請擦除車身附著的塵土。

請定期檢查愛車的烤漆表面是否刮傷。烤漆表面的刮痕可能導致銹蝕。如果發現有刮痕，請盡快修補。

### 洗車

請經常洗車。在下列情況下用車之後請務必洗車：

- 行駛灑鹽除冰的道路。
- 行駛濱海道路。
- 有柏油、煤煙、鳥糞、蟲屍、或樹液黏附在烤漆表面上。

### 使用自動洗車機

- 使用自動洗車機洗車時請務必遵循以下的指示。
- 收折車門後視鏡。

### 使用高壓清洗工具

- 清洗噴頭與車體應保持充足的距離。
- 車窗四周必須特別小心。太過靠近噴水可能造成水滲入車內。
- 不可直接對引擎室高壓噴水。應使用低壓水及中性清潔劑清洗。

### 洗車

不可直接對通風進氣口噴水，否則可能造成故障。



## ■ 打蠟

品質良好的汽車蠟可以幫助保護愛車的烤漆避免侵蝕。蠟層會隨時間逐漸消蝕而讓烤漆暴露於侵蝕中，應視需要經常打蠟。

## ■ 保養保險桿及其他塑料塗裝部件

如果汽油、機油、引擎冷卻水、或電瓶液潑灑到塑料塗裝部件，可能會造成汗損或烤漆剝落。請立即用軟布及清水擦拭乾淨。

## ■ 清潔車窗

使用玻璃清潔劑擦拭。

## ■ 保養鋁合金輪圈

鋁很容易因鹽分或其他道路污染物而造成劣化。請盡快用海綿沾中性清潔劑擦拭乾淨。

請小心不要使用劣質化學品 (包括某些市售輪圈清潔劑) 或硬毛刷清洗，這些物品可能會損壞鋁合金輪圈用來幫助防蝕及防汗的透明塗層。

## ▣ 打蠟

### 留意

化學溶劑及強力清潔劑可能會損壞車輛的烤漆、金屬、及塑膠件。若有溢漏，請儘快擦拭乾淨。

## ▣ 保養保險桿及其他塑料塗裝部件

若需要修理塑料部件的烤漆表面，關於正確的塗裝材料，請洽詢服務廠。

## ▣ 清潔車窗

後窗上設有除霧線。

請用軟布沿著除霧線的方向擦拭以避免損壞。

## ■ 外部車燈內面起霧

雨中行駛時，或在使用洗車機洗車後，外部車燈（頭燈、剎車燈等）的燈殼或鏡片內面可能會暫時起霧。內外溫度有顯著溫差時燈殼或鏡片內面也可能會有水氣凝結（類似於雨中行車時車窗起霧的情形）。這些都是自然的情況，並不是外部車燈結構設計上的問題。

燈殼或鏡片的設計特性可能造成水氣聚積在內側表面，這也不是故障。

不過，如果發現燈內有大量積水，或者燈殼或鏡片內面有大型水滴聚積，請將您的愛車開到服務廠接受檢查。



# 緊急狀況處置

本章將說明如何處理突發的狀況。

工具 .....	328	<b>指示燈亮起 / 閃爍</b>	
工具種類 .....	328	如果低機油壓力指示燈亮起 .....	343
<b>輪胎爆胎</b>		如果充電系統指示燈亮起 .....	343
更換爆胎 .....	329	如果故障指示燈亮起或閃爍 .....	344
<b>引擎無法啟動</b>		如果剎車系統 (紅色) 指示燈亮起 ..	344
檢查引擎 .....	337	如果電動動力轉向 (EPS) 系統	
<b>跨接啟動</b> .....	338	指示燈亮起 .....	345
<b>排檔桿無法移動</b> .....	340	<b>保險絲</b>	
<b>過熱</b>		保險絲位置 .....	346
如何處理過熱 .....	341	檢查及更換保險絲 .....	351
		<b>緊急拖吊</b> .....	352



## 工具種類

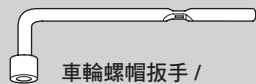

車輪螺帽扳手 /  
千斤頂手柄



把柄



平口螺絲起子



千斤頂手柄桿



分離式拖車鉤

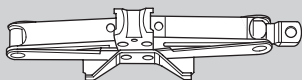

千斤頂

### 工具種類

工具收納在行李廂中。

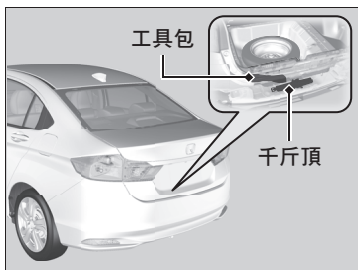

## 更換爆胎

如果輪胎在行駛中爆胎，請緊握方向盤，並小心剎車來慢慢減速。然後在安全的地點停車。使用小型備胎\* / 臨時備胎\* / 全尺寸備胎\* 來更換爆胎。之後應儘快到服務廠修理或更換損壞的輪胎。

1. 將車輛停在尖石、平整、不會打滑的地面上，並剎緊駐車剎車。
2. 將排檔桿排到 **P**。
3. 開啟危險警告燈並將點火開關轉到 LOCK **0**。

\* 並非適用於所有車型

### 更換爆胎

請遵循小型 / 臨時備胎\* 注意事項：

#### 臨時備胎

每次檢查輪胎的胎壓時，請同時檢查 175/65R15 臨時備胎的胎壓。胎壓應符合駕駛側門柱上的標籤所建議的充氣壓力。

使用小型 / 臨時備胎行駛時，車速應保持在 80 km/h 以下，並應儘快更換常規輪胎。

您愛車隨附的小型 / 臨時備胎及輪圈是針對這個車型所指定的，不可使用在其他車輛上。也不可使用其他型式的小型 / 臨時備胎或輪圈在您的車上。

不可在小型 / 臨時備胎上加裝雪鏈。

如果加裝雪鏈的前輪爆胎，請拆下一個後輪的常規輪胎來換裝小型 / 臨時備胎。拆下爆胎的前輪，換裝從後輪拆下的常規輪胎。然後將雪鏈裝在前輪上。

這種輪胎在某些路面上的操控性及抓地性較差。行駛時應更加注意。

續

## 爆胎更換準備

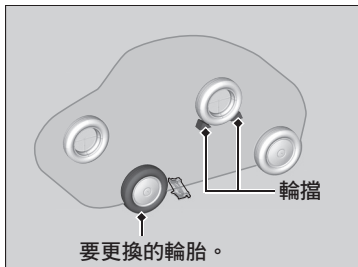
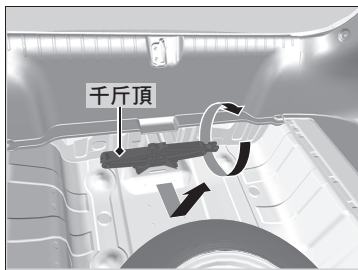
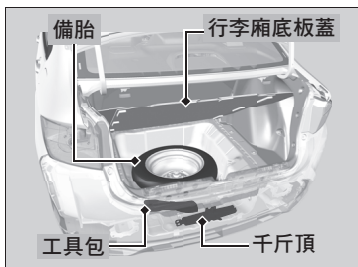

1. 打開行李廂底板蓋。
2. 從行李廂取出工具包及千斤頂。
  - ▶ 向左轉動千斤頂末端托架來將它放鬆，然後取出千斤頂。
3. 鬆開翼型螺栓並拆下間隔錐套。然後取下備胎。
4. 爆胎斜對角的車輪前後側放置輪擋或石頭以避免車輛移動。

## 更換爆胎

**警告：**千斤頂只能在緊急情況下使用來更換爆胎，不能用於平常更換輪胎或用於任何其他一般保養或修護作業中。

不可同時使用一個以上的小型 / 臨時備胎。

小型 / 臨時備胎比常規輪胎略小。使用小型 / 臨時備胎時愛車的距地高度會變低。駛過路面的土堆或凸起物可能會損壞愛車的底盤。

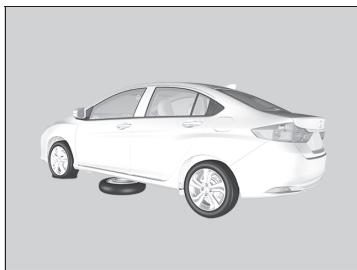

5. 將備胎 (輪圈朝上) 放置在靠近要更換的輪胎處的車體下方。



6. 使用車輪螺帽扳手將每個車輪螺帽鬆開約一圈。

#### 更換爆胎

##### 留意

如果千斤頂無法正常作用，請不要使用。請與服務廠聯繫或電召專業拖車服務。

## 如何設置千斤頂

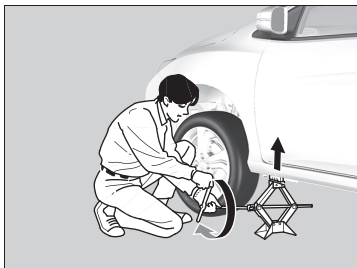
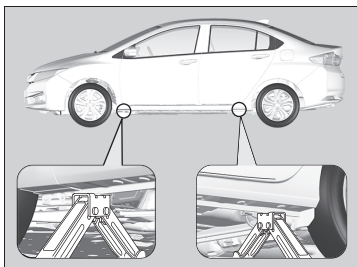

1. 將千斤頂置於最靠近要更換輪胎的頂高點下方。

2. 朝順時針方向轉動千斤頂末端托架 (如圖中所示) 直到千斤頂頂部接觸到頂高點。

▶ 確定頂高點的凸出部正確套入千斤頂頂端的凹槽內。

## 如何設置千斤頂



**警告**

車輛很容易從千斤頂上滑落而嚴重傷害車下的人。

請遵照說明來正確更換輪胎，在車輛只使用千斤頂支撐時，不可有人進入車下或將身體任何部位探入車下。

**警告：**千斤頂應設置在與停車位置相同高度的平整穩固地面上。

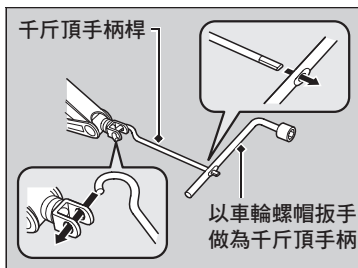

3. 使用千斤頂手柄桿及千斤頂手柄將車輛頂高直到輪胎離地。

#### 如何設置千斤頂

使用千斤頂時不能有人或裝載的重物留在車內。

請使用隨車所附的千斤頂。

其他千斤頂可能無法支撐("負荷")車重或可能無法與頂高點正確配合。

為確保千斤頂的使用安全，請遵循下列下列指示：

- 不可在引擎運轉時使用。
- 只能在尖石平整的地面上使用。
- 只能用在頂高點部位。
- 不可在使用千斤頂支撐車輛時進入車下。
- 不可在千斤頂上方或下方加墊任何物品。

## ■ 更換爆胎

### ▣ 更換爆胎

鎖緊車輪螺帽時不可用腳或使用延長管施加過大的扭力而造成過度鎖緊。

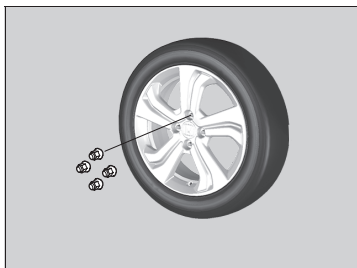

1. 拆下車輪螺帽及爆胎。

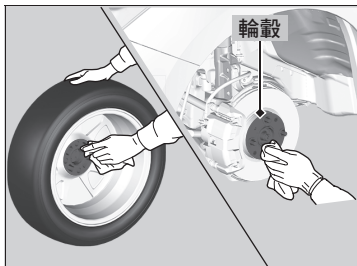

2. 用乾淨的布擦拭輪圈的安裝表面。

3. 裝上備胎。

4. 裝上車輪螺帽並旋緊到與螺栓孔周緣接觸的程度，然後停止旋緊。

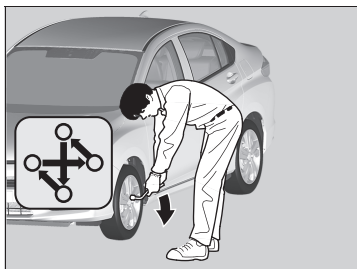

5. 將車輛降下到地上並移開千斤頂。

依圖中所示的順序鎖緊車輪螺帽。依這樣的順序分成二到三次輪流鎖緊每個螺帽。

**車輪螺帽鎖緊扭力：**

108 N·m (11 kgf·m, 80 lbf·ft)



## 收妥爆胎

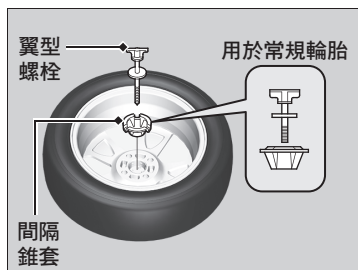

### 配備鋁圈的車型

1. 拆下中心蓋。
2. 將爆胎正面朝下放入備胎槽中。
3. 用翼型螺栓固定爆胎。
4. 確實收妥千斤頂並將車輪螺帽扳手收回工具包內。將工具包收到行李廂中。

## 收妥爆胎



### 警告

發生車禍事故時，沒有妥善固定的物品會在車內拋飛而可能嚴重傷害車內乘員。  
行駛前請確實收妥輪胎、千斤頂、及工具。

## 檢查引擎

如果引擎無法啟動，請檢查起動馬達。

### ☞ 檢查引擎

如果您必須立即啟動車輛，可請另一輛車協助跨接啟動。

☞ 跨接啟動 P. 338

### 起動馬達狀況

### 檢查項目

#### 起動馬達沒有轉動或轉動緩慢。

電瓶可能沒電。檢查右列的每個項目並採取對應措施。

#### 檢查室內燈的亮度。

開啟室內燈並檢查亮度。

- 如果室內燈昏暗或完全沒有點亮

☞ 檢查電瓶 P. 315

- 如果室內燈正常點亮

☞ 保險絲 P. 346

#### 起動馬達正常轉動但引擎沒有發動。

可能是保險絲的問題。檢查右列的每個項目並採取對應措施。

#### 查閱引擎啟動程序。

依照指示再次嘗試啟動引擎。

☞ 啟動引擎 P. 253

#### 檢查晶片防盜系統指示燈。

如果晶片防盜系統指示燈閃爍，引擎將無法啟動。

☞ 晶片防盜系統 P. 94

#### 檢查燃油量。

油箱中應有足夠的燃油。

☞ 燃油錶\* P. 76、78

#### 檢查保險絲。

檢查所有保險絲，或將車輛開到服務廠接受檢查。

☞ 檢查及更換保險絲 P. 351

#### 如果問題繼續存在：

☞ 緊急拖吊 P. 352

## 跨接啟動程序

關閉所有電氣裝置 (如音響及車燈) 的電源。關閉引擎，然後打開引擎蓋。

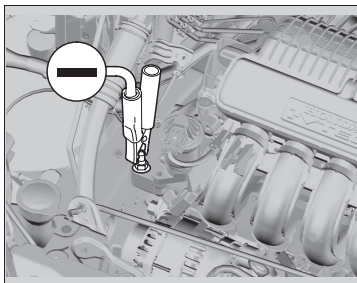
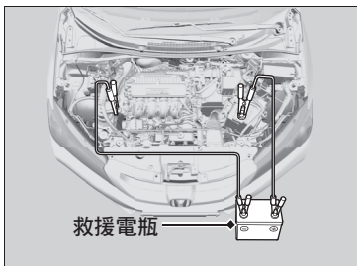

1. 將第一條跨接線連接到愛車電瓶的  $\oplus$  端子。
2. 將第一條跨接線的另一端連接到救援電瓶的  $\oplus$  端子。
  - ▶ 只能使用 12 伏特的救援電瓶。  
若使用充電機，請將電壓設定到 15 伏特以下。
3. 將第二條跨接線連接到救援電瓶的  $\ominus$  端子。
4. 將第二條跨接線的另一端連接到如圖所示的引擎底座螺栓處。不可將這條跨接線連接到任何其他部位。
5. 如果是連接到另一輛車的電瓶，請先啟動救援車輛的引擎並稍微提高轉速。
6. 試著啟動您愛車的引擎。如果起動馬達轉動緩慢，請檢查跨接線是否有良好的金屬接觸。

## 跨接啟動



### 警告

沒有遵循正確的程序，電瓶可能會爆炸而嚴重傷害到附近的人。

電瓶請務必遠離火花、明火、及其他煙火。

### 留意

電瓶若長時間處於極度寒冷的環境中，內部電解液可能會凍結。使用凍結的電瓶進行跨接啟動可能導致電瓶破裂。

請確實連接跨接線以防止因引擎震動而脫落。同時在連接或拆開跨接線時，請小心不要搞混跨接線或讓兩條跨接線端頭彼此接觸。

在寒冷天氣中電瓶的性能會下降而可能造成引擎無法啟動。

## 引擎啟動後的後續處置

在您愛車的引擎，請依照以下的順序來拆下跨接線。

1. 從您愛車的搭鐵處拆開跨接線。
2. 從救援電瓶的  $\ominus$  端子上拆開跨接線的另一端。
3. 從您愛車電瓶的  $\oplus$  端子上拆開跨接線。
4. 從救援電瓶的  $\oplus$  端子上拆開跨接線的另一端。

請將您的愛車開到附近的保養廠或到服務廠接受檢查。

如果排檔桿無法從 **P** 位置排出，請依照下列程序處理。

## 解除鎖定

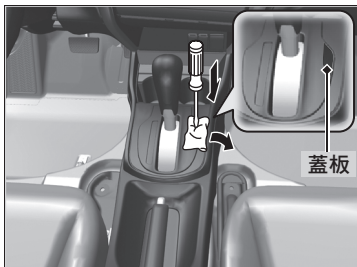

1. 剎緊駐車剎車。
2. 從點火開關取出鑰匙。
3. 用布包裹小型平口螺絲起子的前端。如圖中所示，將它插入排檔桿鎖定釋放槽孔，並拆下蓋板。
4. 將鑰匙插入排檔桿鎖定釋放槽孔中。
5. 將鑰匙向下壓，同時按排檔桿釋放鈕並將排檔桿排入 **N** 位置。
  - ▶ 現在已解除鎖定。請儘快到服務廠接受排檔桿檢查。

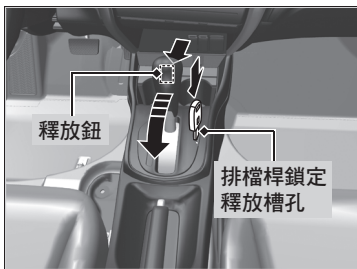

## 如何處理過熱

過熱的徵狀如下：

- 高溫指示燈點亮或引擎突然失去動力。
- 引擎室冒出蒸氣或噴出水霧。

### ■ 優先處置動作

1. 立即將車輛停在安全的地點。
2. 關閉所有電氣配備並開啟危險警告燈。
  - ▶ **沒有冒出蒸氣或噴出水霧：**  
讓引擎保持運轉並打開引擎蓋。
  - ▶ **有冒出蒸氣或噴出水霧：**  
將引擎熄火並等候直到不再有蒸氣冒出。然後再打開引擎蓋。

### ▶▶ 如何處理過熱



**警告**

從過熱的引擎冒出的蒸汽及水霧會造成嚴重燙傷。

如果有蒸汽冒出，請不要打開引擎蓋。

### 留意

在高溫指示燈點亮的情況下繼續行駛可能會造成引擎損壞。

### ■ 後續處置動作

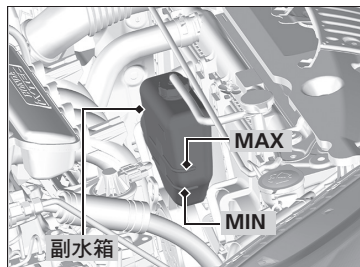

1. 檢查冷卻風扇是否有作用並在高溫指示燈熄滅後將引擎熄火。
  - ▶ 如果冷卻風扇沒有作用，則立即將引擎熄火。
2. 在引擎冷卻後，檢查冷卻水水位並檢查冷卻系統組件是否漏水。
  - ▶ 如果副水箱中的冷卻水水位極低，請添加冷卻水到 **MAX** 記號處。
  - ▶ 如果副水箱中完全沒有冷卻水，請檢查水箱溫度是否下降。用厚布蓋住水箱蓋來將它打開。視需要從水箱加水口加入冷卻水到加水口的下緣，然後蓋上水箱蓋。

### ■ 最終處置動作

在引擎充分冷卻後，重新啟動引擎並檢查高溫指示燈。如果高溫指示燈熄滅，即可恢復行駛。如果繼續點亮，請聯繫服務廠接受維修。

### ▶▶ 如何處理過熱



**警告**

在引擎高溫時打開水箱蓋會導致冷卻水噴出並造成嚴重燙傷。

請務必等候引擎及水箱冷卻再打開水箱蓋。

如果冷卻水洩漏，請聯繫服務廠接受維修。

加水只是緊急情況下的臨時應急措施。請儘快到服務廠沖洗冷卻系統並添加正確的防凍冷卻液。

## 如果低機油壓力指示燈亮起



### ■ 指示燈點亮的原因

會在引擎機油壓力過低時點亮。

### ■ 指示燈點亮時的立即處置

1. 立即將車輛停在安全地點的平整地面上。
2. 若有必要，請開啟危險警告燈。

### ■ 停車後的後續處置

1. 將引擎熄火並靜置約 3 分鐘。
2. 打開引擎蓋並檢查機油油位。
  - ▶ 視需要添加機油。
  - ▶ **機油檢查** P. 287
3. 啟動引擎並檢查低機油壓力指示燈。
  - ▶ 指示燈熄滅：可恢復行駛。
  - ▶ 指示燈沒有在 10 秒內熄滅：將引擎熄火並立即連繫服務廠接受維修。

## 如果充電系統指示燈亮起



### ■ 指示燈點亮的原因

會在電瓶沒有充電時點亮。

### ■ 指示燈點亮時的處置

關閉恆溫控制系統、後窗除霧器、及其他電氣系統，並立即連繫服務廠接受維修。

## ▶▶ 如果低機油壓力指示燈亮起

### 留意

引擎在機油壓力過低的情況下運轉可能立即造成嚴重的機械損壞。

## ▶▶ 如果充電系統指示燈亮起

如果需要暫時停車，請不要將引擎熄火。重新啟動引擎可能會迅速耗盡電瓶電量。



## 如果故障指示燈亮起或閃爍



### ■ 指示燈點亮或閃爍的原因

- 會在引擎排氣控制系統發生問題時點亮。
- 會在偵測到引擎失火 (不點火) 時閃爍。

### ■ 指示燈點亮時的處置

避免高速行駛並立即將車輛開到服務廠接受檢查。

### ■ 指示燈閃爍時的處置

將車輛停在沒有易燃物的安全地點並在引擎熄火狀態下等候至少 10 分鐘以上直到引擎冷卻。

## 如果剎車系統 (紅色) 指示燈亮起



### ■ 指示燈點亮的原因

- 剎車油量過低。
- 剎車系統故障。

### ■ 行駛中指示燈亮起時如何處置

輕踩剎車踏板來檢查踏板壓力。

- 如果正常，則在下次停車時檢查剎車油液位。
- 如果不正常，請採取立即的應變措施。必要時可將變速箱降檔，利用引擎剎車來讓車輛減速。

## ▶▶ 如果故障指示燈亮起或閃爍

### 留意

如果在故障指示燈亮起的情況下行駛，排氣控制系統及引擎可能會損壞。

如果故障指示燈在重新啟動引擎後再次閃爍，請保持 50 km/h 以下的速度開到最近的服務廠。讓您的愛車接受檢查。

## ▶▶ 如果剎車系統 (紅色) 指示燈亮起

讓您的愛車立即接受維修。

在剎車油液位過低的情況下行駛可能造成危險。如果踩剎車踏板感覺不到阻力，請立即在安全的地點停車。請視需要降檔減速。

如果剎車系統指示燈及 **ABS** 指示燈同時點亮，表示電子剎車力分配系統沒有作用。在突然剎車時可能會導致車輛失控。

請立即將您的愛車開到服務廠接受檢查。

## 如果電動動力轉向 (EPS) 系統指示燈亮起



### ■ 指示燈點亮的原因

- 會在 EPS 系統發生問題時點亮。
- 如果在引擎急速運轉時反覆踩油門踏板來提高引擎轉速，指示燈會點亮，有時方向盤也會變重。

### ■ 指示燈點亮時的處置

將車輛停在安全的地點並重新啟動引擎。

如果指示燈繼續點亮，請立即將您的愛車開到服務廠接受檢查。

## 保險絲位置

如果有任何電氣裝置沒有作用，請將點火開關轉到 LOCK [0] 並檢查是否有任何相關的保險絲燒斷。

引擎室內有兩個保險絲盒。

### 引擎室保險絲盒 (A 型)

位於電瓶上的 ⊕ 端子附近。

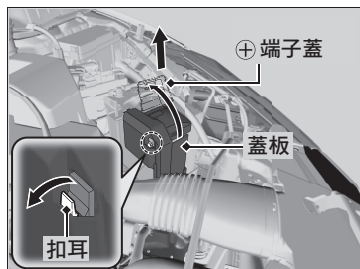

1. 打開 ⊕ 端子蓋。
2. 如圖所示扳起扣耳來拆下蓋板。  
引擎室保險絲應由服務廠更換。

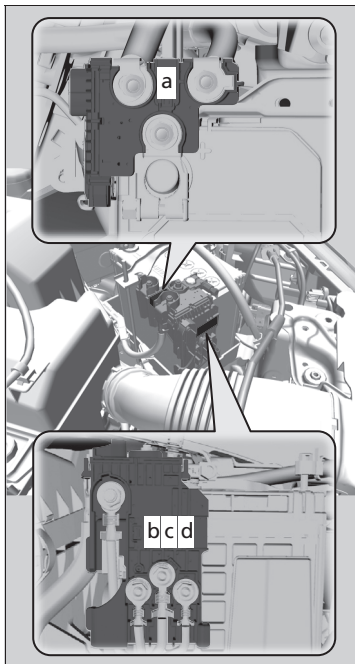

■ 所保護的電路及保險絲額定值

	所保護的電路	安培數
a	MAIN	100 A
b	RB MAIN 1	70 A
c	RB MAIN 2	80 A
d	CAP MAIN	70 A

## ■ 引擎室保險絲盒 (B 型)

位於引擎室左側後部。  
壓下扣耳可打開保險絲盒。

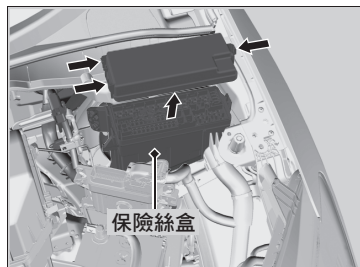

保險絲的位置標示在保險絲盒蓋上。  
請根據保險絲編號及盒蓋的標示來找出相關的保險絲。

### ■ 所保護的電路及保險絲額定值

	所保護的電路	安培數
1	頭燈近光燈電源	20 A
2	HCA2	(15 A)
3	危險警告燈	10 A
4	DBW	15 A
5	雨刷	(30 A)
6	剎車燈	10 A
7	IGP	15 A
8	點火線圈	15 A
9	-	-
10	INJ	(20 A)
11	-	-
12	主風扇馬達	30 A
13	啟動馬達電磁開關	(30 A)
14	電磁離合器	7.5 A
15	電瓶感知器	(7.5 A)
16	副風扇	(20 A)
17	清洗器	(15 A)
18	喇叭	10 A
19	霧燈	(20 A)
20	-	-

	所保護的電路	安培數
21	備用電源	15 A
22	室內燈	(7.5 A)
23	-	-
24	-	-
25	STRLD	(7.5 A)
26	ST MG	(7.5 A)
27	-	-
28	-	(7.5 A)
29	BACK UP	(10 A)
30	IGP LAF	(10 A)
31	IGPS	(7.5 A)
32	右側頭燈近光燈	10 A
33	左側頭燈近光燈	10 A

## 車內保險絲盒

位於儀錶板下方。

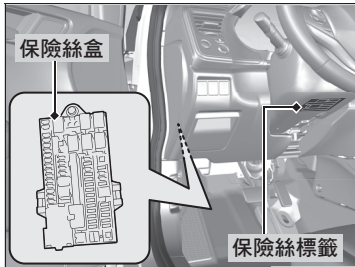

保險絲的位置標示在標籤上。









請根據保險絲編號及標籤的標示來找出相關的保險絲。

### ■ 所保護的電路及保險絲額定值

	所保護的電路	安培數
a	前霧燈繼電器輸出	(7.5 A)
b	-	-
1	DR  駕駛側電動窗	20 A
2	頭燈遠光燈電源	20 A
3	ABS/FSA	30 A
4	-	-
5	小燈	10 A
6	車門鎖	20 A
7	配件電源插座 (中央置物箱)	(20 A)
8	-	-
9	天窗	(20 A)
10	-	-
11	-	-
12	-	-
13	配件電源插座 (中央置物箱)	(20 A)
14	後霧燈	(10 A)
15	-	-

	所保護的電路	安培數
16	-	30 A
17	-	-
18	-	-
19	-	-
20	RR DEF	(40 A)
21	HTR MTR	(40 A)
22	ABS/MTR	40 A
23	HTR MTR	(30 A)
24	電動窗主電源	40 A
25	點火電源	50 A
26	後窗除霧器	30 A
27	EPS	60 A
28	前雨刷監測	7.5 A
29	STS	(7.5 A)
30	A/C	(7.5 A)

	所保護的電路	安培數
31	 鼓風機高速監測	(7.5 A)
32	 左側頭燈遠光燈	10 A
33	 右側頭燈遠光燈	10 A
34	 右側車門上鎖	10 A
35	 左側車門上鎖	10 A
36	 右側車門開鎖	10 A
37	 左側車門開鎖	10 A
38	 ACC	7.5 A
39	 配件電源插座(前)	20 A
40	 左後電動窗	20 A
41	 右後電動窗	20 A
42	 前乘客側電動窗	20 A
43	 駕駛側車門上鎖	(10 A)
44	 駕駛側車門開鎖	(10 A)
45	 MISS SOL	(7.5 A)

	所保護的電路	安培數
46	 儀錶	7.5 A
47	 清洗器	15 A
48	 SRS	(10 A)
49	 FI ECU	(7.5 A)
50	- 前雨刷	- 30 A
51	 ST CUT RLY	(7.5 A)
52	 選配	(10 A)
53	 ABS	(7.5 A)
54	 ACG	(10 A)
55	 燃油泵	(15 A)

## 檢查及更換保險絲

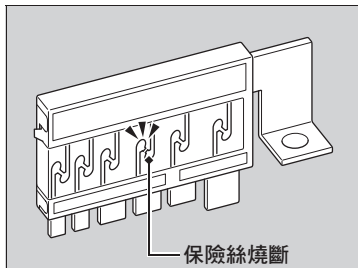
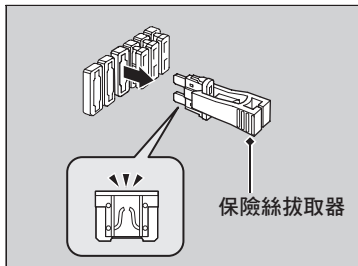
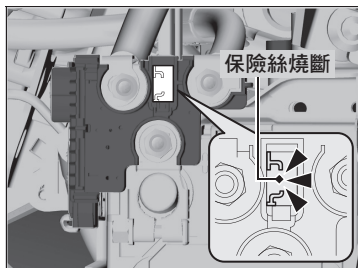

1. 將點火開關轉到 LOCK 0。關閉頭燈及所有的電器配件。
2. 拆下保險絲盒蓋。
3. 檢查引擎室內的大保險絲。  
▶ 如果保險絲燒斷，請到服務廠更換。
4. 檢查引擎室內的小保險絲。  
▶ 如果有保險絲燒斷，請用保險絲拔取器拆下並更換新的保險絲。
5. 檢查車內的大保險絲。  
▶ 如果保險絲燒斷，請使用十字螺絲起子拆下螺絲並更換新的保險絲。
6. 檢查車內的小保險絲。  
▶ 如果有保險絲燒斷，請用保險絲拔取器拆下並更換新的保險絲。

### ▶▶ 檢查及更換保險絲

#### 留意

使用較高額定值的保險絲來更換燒斷的保險絲，會大幅增加損壞電氣系統的可能性。

請更換相同安培數的備用保險絲。

請根據附表來找出相關的保險絲並確認指定的安培數。

▶ 保險絲位置 P. 346

B 型引擎室保險絲盒蓋上附有保險絲拔取器。



如果您的愛車需要拖吊，請聯繫專業拖車服務。

## ■ 平板拖車

操作員會以卡車後方的平板載運您的愛車。

**這是運送愛車的最佳方法。**

## ■ 拖吊車

拖吊車使用兩支樞軸支臂置於前輪下方，然後以車輪離地的方式拖吊。後輪仍然著地。**您也可以使用這種方法拖吊您的愛車。**

## ▶▶ 緊急拖吊

### 留意

若從保險桿做拖吊或舉升動作，會造成嚴重損壞。因為保險槓的設計無法支撐車輛的重量。

不可使用繩索或鐵鏈來拖行您的愛車，這種方法非常危險，因為繩索或鐵鏈無法保持固定方向也可能會斷裂。

■ 如果您的愛車必須以前輪著地的方式拖行：

1. 檢查變速箱所在位置的車下地面上是否有漏油。

▶ 如果發現有漏油，請聯繫專業拖車服務並到服務廠接受檢查。

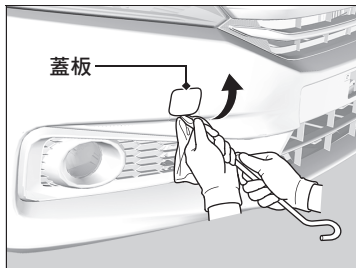

2. 在蓋板邊緣墊一塊布。用千斤頂手柄桿小心撬開蓋板並拆下。

▶ 分離式拖車鉤必須安裝在前保險桿中的固定座。

3. 從行李廂中取出拖車鉤及車輪螺帽扳手。

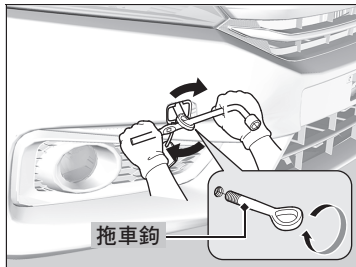

4. 將拖車鉤旋入孔中，並用車輪螺帽扳手確實鎖緊。

▶ 如果您的愛車必須以前輪著地的方式拖行：

某些國家的法律禁止拖行車輛。拖行愛車之前請先查閱所在國家的法規。

如果您不確定正確的程序，請不要以前輪著地的方式拖行愛車。

如果引擎無法啟動，拖行愛車時可能遭遇下列困難。

- 由於剎車系統沒有動力輔助，可能難以剎車。
- 由於動力轉向系統沒有動力輔助，方向盤可能變重。

5. 將拖車裝置鉤在拖車鉤上。
6. 啟動引擎。
  - ▶ 如果難以啟動引擎，請將點火開關設定在 ACCESSORY **I** 或 ON **II** 位置。
7. 排到 **D** 位置並保持 5 秒鐘，然後再排到 **N** 位置。
8. 釋放駐車剎車。

▶▶ 如果您的愛車必須以前輪著地的方式拖行：

**留意**

為避免損壞您的愛車，只能在地面上使用拖車鉤直線拖行。避免以其他角度拖行。拖車鉤不能用來將車輛從地面拖到平板車上。不可用來做為繫扣固定裝置。

請確認所使用的拖吊設備是經過正確的設計且符合要求。

# 資訊

本章將說明您愛車的規格、識別號碼的位置、以及法規所規定的其他資訊。

規格 .....	356
識別號碼	
車輛識別號碼 (VIN)、引擎號碼、及變速箱號碼 .....	359
會放射無線電波的裝置 * .....	360

## ■車輛規格

車型	CITY
空車重	CVT 1,100-1,110 kg
最大容許車重	CVT 1,482 kg

\*1：馬來西亞車型

## ■引擎規格

型式	水冷式 4 行程 SOHC i-VTEC 直列 4 汽缸汽油引擎
內徑 x 行程	73.0 x 89.4 mm
排氣量	1,497 cm <sup>3</sup>
壓縮比	10.3±0.2 : 1
最大出力	88 kw (118 HP)/6,600 rpm
最大扭力	145 N·m (14.8 kg·m)/4,600 rpm
火星塞	NGK DIFR6D13 DENSO DK20PR-D13

## ■燃油

燃油種類：	無鉛汽油，研究辛烷值 91 以上
油箱容量	40 L

## ■電瓶

容量 / 型式	24AH(5)/30AH(20) 27AH(5)/30AH(20) 28AH(5)/35AH(20)
---------	--

## ■清洗液

儲液筒容量	1.8 L
-------	-------

## ■燈泡

頭燈	遠光燈	60 W (HB3)
	近光燈	55 W (H11)
前霧燈*		55 W (H11)
前方向燈		21 W (琥珀色)
前位置燈		5 W
側邊方向燈 (前葉子板上)		5 W (琥珀色)
剎車燈 / 尾燈		21/5 W
尾燈		5 W
後霧燈*		21 W
後方向燈		21 W
倒車燈		16 W
第三剎車燈		21 W
後牌照燈		5 W
行李廂燈		5 W
室內燈		
	地圖燈	8 W
	車頂燈	8 W

### ■ 剎車油 / 離合器油

指定	DOT 3 或 DOT 4 剎車油
----	-------------------

### ■ 變速箱油

指定	Honda HCF-2 變速箱油 3.4 L (更換)
----	-----------------------------

### ■ 引擎冷卻液

指定	Honda 四季防凍冷卻液 2 型
混合比例	50/50，使用蒸餾水
容量 <sup>*1</sup>	4.55 L (更換，包括副水箱中留存 0.44 L)
容量 <sup>*2</sup>	4.51 L (更換，包括副水箱中留存 0.44 L)
容量 <sup>*3</sup>	4.07 L (更換，包括副水箱中留存 0.44 L)

\*1: 配備加熱器及呼吸器的連續無段變速箱 (CVT) 車型

\*2: 配備加熱器的連續無段變速箱 (CVT) 車型

\*3: 未配備加熱器及呼吸器的連續無段變速箱 (CVT) 車型

### ■ 引擎機油

Honda 正廠引擎機油，	
建議	API 等級 SM 以上， 0W-20、0W-30、5W-30、10W-30
容量	更換 3.4 L
	更換， 含濾清器 3.6 L

### ■ 輪胎

常規	尺寸 <sup>*2</sup>	175/65R15 84T 185/55R16 83H
	壓力	請參閱駕駛側門柱上的標籤。
臨時備胎 <sup>*1</sup>	尺寸	175/65R15 84T
	壓力	與常規輪胎相同。 請參閱駕駛側門柱上的標籤。
輪圈尺寸	常規	15 x 5 1/2J <sup>*3</sup> 16 x 6J <sup>*4</sup>
	臨時備胎 <sup>*1</sup>	15 x 5 1/2J

\*1: 配備臨時備胎的車輛

\*2: 原廠輪胎尺寸標示在駕駛側門柱上的輪胎資訊標籤上。

\*3: 175/65 R15 輪胎

\*4: 185/55 R16 輪胎

### ■ 剎車

型式	動力輔助
前	通風碟式
後	鼓式
駐車	機械式

### ■ 尺寸

長度	4,440 mm	
寬度	1,694 mm	
高度	1,477 mm <sup>*1</sup> / 1,471 mm <sup>*2</sup>	
軸距	2,600 mm	
輪距 <sup>*1</sup>	前	1,492 mm
	後	1,481 mm
輪距 <sup>*2</sup>	前	1,476 mm
	後	1,465 mm

\*1：配備 175/65 R15 輪胎的車型

\*2：配備 185/55 R16 輪胎的車型

## 車輛識別號碼 (VIN)、引擎號碼及變速箱號碼

您的愛車有一個 17 位數的車輛識別號碼 (VIN)，這個號碼主要用於保固、請領牌照、及保險等相關用途中用來識別車輛。您愛車的 VIN、引擎號碼、及變速箱號碼所在位置如以下所示。

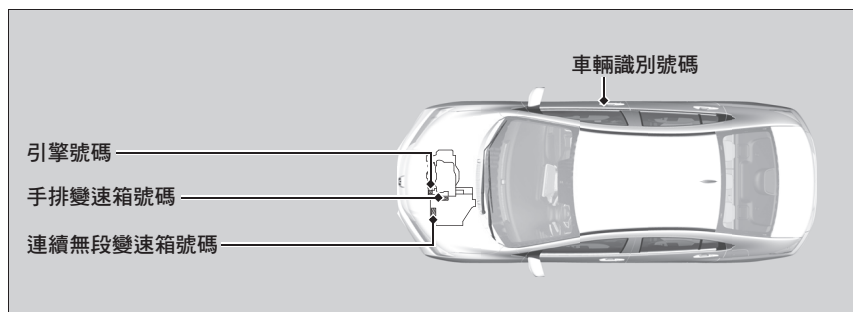



您車上的遙控器系統會在操作時放射無線電波。

## ▶▶會放射無線電波的裝置

### 台灣車型

依據行政院國家通訊傳播委員會制定之「低功率電波輻射性電機管理辦法」規定：

第12條：

經型式認證合格之低功率射頻電機，非經許可，公司、商號或使用者均不得擅自變更頻率、加大功率或變更原設計之特性及功能。

第14條：

低功率射頻電機之使用不得影響飛航安全及干擾合法通信；經發現有干擾現象時，應立即停用，並改善至無干擾時方得繼續使用。前項合法通信，指依電信法規定作業之無線電通信。低功率射頻電機須忍受合法通信或工業、科學及醫療用電波輻射性電機設備之干擾。